



Horno integrable HB.73S...
Forno integrável HB.73S...



BOSCH

[es] Instrucciones de uso 2

[pt] Instruções de serviço26

Indicaciones de seguridad importantes	2	Descolgar y colgar la puerta del horno.....	14
Causas de daños.....	4	Desmontar la cubierta de la puerta	14
Su nuevo horno	5	Montaje y desmontaje del cristal de la puerta.....	15
Panel de mando.....	5	Qué hacer en caso de avería	16
Mando de funciones	5	Tabla de averías.....	16
Teclas de manejo y panel indicador.....	6	Cambiar la lámpara del horno	16
Mando de temperatura	6	Cristal protector.....	16
Interior del horno.....	6	Servicio de Asistencia Técnica	17
Accesorios	7	Número de producto (E) y número de fabricación (FD).....	17
Introducción de los accesorios.....	7	Consejos sobre energía y medio ambiente	17
Accesorios especiales.....	7	Ahorrar energía	17
Antes del primer uso	8	Eliminación de residuos respetuosa con el medio ambiente.	17
Programar la hora.....	8	Sometidos a un riguroso control en nuestro estudio de cocina	17
Calentar el horno	8	Pasteles y repostería.....	17
Limpieza de los accesorios	8	Sugerencias y consejos prácticos para el horneado	19
Programar el horno	8	Carne, aves, pescado.....	20
Tipo de calentamiento y temperatura	8	Consejos prácticos para asar convencionalmente y asar al grill	21
Calentamiento rápido.....	8	Gratinados, soufflés, tostadas.....	22
Programar las funciones de tiempo	9	Productos preparados	22
Reloj avisador.....	9	Platos especiales.....	22
Duración del tiempo de cocción	9	Descongelar.....	23
Tiempo de finalización	10	Desecar	23
Hora.....	10	Cocción de mermeladas.....	23
Seguro para niños	10	Acrilamida en los alimentos	24
Modificar los ajustes básicos	11	Comidas normalizadas	25
Desconexión automática	11	Hornear	25
Autolimpieza	11	Asar al grill	25
Consejos y advertencias importantes.....	11		
Antes de la autolimpieza	12		
Ajuste	12		
Después de la autolimpieza	12		
Cuidados y limpieza	13		
Productos de limpieza	13		
Función luz.....	13		
Descolgar y colgar las rejillas o raíles izquierdo y derecho ...	13		

Encontrará más información sobre productos, accesorios, piezas de repuesto y servicios en internet: www.bosch-home.com y también en la tienda online: www.bosch-eshop.com

Indicaciones de seguridad importantes

Leer con atención las siguientes instrucciones. Solo así se puede manejar el aparato de forma correcta y segura. Conservar las instrucciones de uso y montaje para utilizarlas más adelante o para posibles futuros compradores. Este aparato ha sido diseñado exclusivamente para su montaje empotrado. Prestar atención a las instrucciones de montaje especiales. Comprobar el aparato al sacarlo de su embalaje. El aparato no debe conectarse en caso de haber sufrido daños durante el transporte.

Los aparatos sin enchufe deben ser conectados exclusivamente por técnicos especialistas autorizados. Los daños provocados por una conexión incorrecta no están cubiertos por la garantía. Este aparato ha sido diseñado para uso doméstico. Utilizar el aparato exclusivamente para preparar alimentos y bebidas. Vigilarlo mientras está funcionando y emplearlo exclusivamente en espacios cerrados.

Este aparato puede ser utilizado por niños a partir de 8 años y por personas con limitaciones físicas, sensoriales o psíquicas, o que carezcan de experiencia y conocimientos, siempre y cuando sea bajo la supervisión de una persona responsable de su seguridad o que le haya instruido en el uso correcto del aparato siendo consciente de los daños que se pudieran ocasionar.

No dejar que los niños jueguen con el aparato. La limpieza y el mantenimiento rutinario no deben encomendarse a los niños a menos que sean mayores de 8 años y lo hagan bajo supervisión.

Mantener los niños menores de 8 años alejados del aparato y del cable de conexión.

Introducir los accesorios correctamente en el compartimento de cocción. Véase *la descripción de los accesorios* en las instrucciones de uso.

¡Peligro de incendio!

- Los objetos inflamables que pueda haber en el compartimento de cocción se pueden incendiar. No introducir objetos inflamables en el compartimento de cocción. No abrir la puerta en caso de que salga humo del aparato. Desconectar y desenchufar el aparato de la red o desconectar el fusible de la caja de fusibles.
- Cuando se abre la puerta del aparato se producirá una corriente de aire. El papel para hornear puede entrar en contacto con los elementos calefactores e incendiarse. Fijar bien el papel de hornear a los accesorios al precalentar el aparato. Colocar siempre una vajilla o un molde para hornear encima del papel de hornear para sujetarlo. Cubrir solo la superficie necesaria con papel de hornear. El papel de hornear no debe sobresalir del accesorio.

¡Peligro de quemaduras!

- El aparato se calienta mucho. No tocar la superficie interior del compartimento de cocción cuando está caliente ni los elementos calefactores. Dejar siempre que el aparato se enfríe. No dejar que los niños se acerquen.
- Los accesorios y la vajilla se calientan mucho. Utilizar siempre agarradores para sacar los accesorios y la vajilla del compartimento de cocción.

- Los vapores de alcohol pueden inflamarse cuando el compartimento de cocción está caliente. No preparar comidas utilizando grandes cantidades de bebidas alcohólicas de alta graduación. Si se utilizan bebidas alcohólicas de alta graduación, hacerlo en pequeñas cantidades. Abrir la puerta del aparato con precaución.

¡Peligro de quemaduras!

- Las partes accesibles se calientan durante el funcionamiento. No tocar nunca las partes calientes. No dejar que los niños se acerquen.
- Al abrir la puerta del aparato puede salir vapor caliente. Abrir la puerta del aparato con precaución. No dejar que los niños se acerquen.
- Si se introduce agua al compartimento de cocción puede generarse vapor de agua caliente. No derramar agua en el compartimento de cocción caliente.

¡Peligro de lesiones!

Si el cristal de la puerta del aparato está dañado, puede romperse. No utilizar rascadores para vidrio o productos de limpieza abrasivos o corrosivos.

¡Peligro de descarga eléctrica!

- Las reparaciones inadecuadas son peligrosas. Las reparaciones solo pueden ser efectuadas por personal del Servicio de Asistencia Técnica debidamente instruido. Si el aparato está defectuoso, extraer el enchufe o desconectar el fusible en la caja de fusibles. Avisar al Servicio de Asistencia Técnica.
- El aislamiento del cable de un aparato eléctrico puede derretirse al entrar en contacto con componentes calientes. No dejar que el cable de conexión de un aparato eléctrico entre en contacto con los componentes calientes.
- La humedad interior puede provocar una descarga eléctrica. No utilizar ni limpiadores de alta presión ni por chorro de vapor.
- Al sustituir la lámpara del compartimento de cocción los contactos del portalámparas están bajo corriente. Antes de sustituirla, desenchufar el aparato de la red o desconectar el fusible de la caja de fusibles.

- Un aparato defectuoso puede ocasionar una descarga eléctrica. No conectar nunca un aparato defectuoso. Desenchufar el aparato de la red o desconectar el fusible de la caja de fusibles. Avisar al Servicio de Asistencia Técnica.

¡Peligro de incendio!

- Los restos de comida, aceite y jugo de asado pueden incendiarse durante la autolimpieza. Antes de cada autolimpieza limpiar la suciedad más grande del compartimento de cocción y de los accesorios.
- El exterior del aparato se calienta mucho durante la autolimpieza. No colgar objetos inflamables, como p. ej. paños de cocina, en el tirador de la puerta. Mantener la parte delantera del aparato despejada. No dejar que los niños se acerquen.

¡Peligro de quemaduras!

- El compartimento de cocción se calienta mucho durante la autolimpieza. No abrir nunca la puerta del aparato ni correr los ganchillos de bloqueo con la mano. Dejar que el aparato se enfríe. No dejar que los niños se acerquen.
-  El exterior del aparato se calienta mucho durante la autolimpieza. No tocar nunca la puerta del aparato. Dejar que el aparato se enfríe. No dejar que los niños se acerquen.

¡Peligro de daños graves para la salud!

El aparato se calienta mucho durante la función de autolimpieza. El recubrimiento antiadherente de bandejas y moldes se destruye y se generan gases tóxicos. Las bandejas y los moldes con revestimiento antiadherente no deben limpiarse con la función de autolimpieza. Limpiar exclusivamente accesorios esmaltados.

Causas de daños

¡Atención!

- Accesorios, film, papel de hornear o recipientes en la base del compartimento de cocción: No colocar ningún accesorio en la base del compartimento de cocción. No cubrir la base del compartimento de cocción con ninguna clase de film o con papel de hornear. No colocar ningún recipiente en la base del compartimento de cocción si la temperatura está ajustada a más de 50 °C. Se calentará demasiado. Los tiempos de cocción y asado dejan de coincidir y el esmalte se estropea.
- Agua en el compartimento de cocción caliente: No derramar agua en el compartimento de cocción caliente. Se formará vapor de agua. La oscilación térmica puede provocar daños en el esmalte.
- Alimentos húmedos: No conservar alimentos húmedos durante un período prolongado en el compartimento de cocción cerrado. Se dañaría el esmalte.
- Jugo de fruta: No sobrecargar la bandeja con pastel de frutas muy jugoso. El jugo que gotea de la bandeja de horno produce manchas difíciles de eliminar. Utilizar la bandeja universal más profunda cuando sea posible.
- Enfriar el compartimento de cocción: Dejar enfriar el compartimento de cocción únicamente con la puerta cerrada. Los frontales de los muebles contiguos pueden dañarse con el tiempo aun cuando la puerta del horno sólo se encuentre ligeramente abierta.
- Junta de la puerta sucia: cuando la junta de la puerta está muy sucia, la puerta del horno no queda bien cerrada durante el funcionamiento. Los frontales de los muebles contiguos pueden deteriorarse. Mantener siempre limpia la junta de la puerta.
- Puerta del aparato como superficie de apoyo: no apoyarse, sentarse ni colgarse sobre ella. No colocar recipientes ni accesorios sobre la puerta del aparato.
- Introducción de los accesorios: en función del tipo de aparato, al cerrar la puerta del mismo, los accesorios pueden rayar el cristal de la puerta. Introducir siempre los accesorios en el compartimento de cocción hasta el tope.
- Transportar el aparato: No transportar ni sujetar el aparato por el tirador de la puerta. El asa de la puerta no aguanta el peso del aparato y puede romperse.

Su nuevo horno

Le presentamos su nuevo horno. En este capítulo se explican las funciones del panel de mando y de sus elementos individuales. Asimismo, se proporciona información sobre los accesorios y los componentes del interior del horno.

Panel de mando

Le presentamos una vista general del panel de mando. En el panel indicador no se pueden mostrar todos los símbolos a la vez. Los elementos pueden variar según el modelo de aparato.



Mandos giratorios retráctiles

En algunos hornos, los mandos giratorios son retráctiles. Para enclavar o desenclavar el mando giratorio, presionarlo cuando se encuentre en la posición cero.

Teclas

Debajo de cada tecla hay sensores. No pulsar las teclas con fuerza. Pulsar sólo el símbolo correspondiente.

Mando de funciones

El mando de funciones sirve para seleccionar el tipo de calentamiento.

Posición	Utilización
○ Posición cero	El horno está apagado.
Aire caliente*	Para pasteles y repostería. Es posible cocinar a dos niveles. Una turbina situada en la pared posterior del horno distribuye el calor de forma uniforme por el horno.
Calor superior e inferior*	Para pasteles, gratinados y carne magra de asado, p. ej. de ternera o caza, en un nivel. El calor proviene de las resistencias inferior y superior.
Función pizza	Preparación rápida de alimentos congelados sin necesidad de precalentamiento, p. ej. pizza, patatas fritas o pasteles de hojaldre. El calor proviene de la resistencia inferior y de la turbina situada en la pared posterior.
Grill con aire caliente	Asar piezas de carne, ave y pescado. La resistencia del grill y el ventilador se conectan y desconectan alternadamente. La turbina hace circular entorno a los alimentos el calor emitido por el grill.

* Tipo de calentamiento con el que se determina la clase de eficiencia energética según EN60350.





Posición	Utilización
Grill, amplia superficie	Asar al grill bistecs, salchichas, tostadas y pescado. Se calienta toda la superficie por debajo de la resistencia del grill.
Grill, pequeña superficie	Asar al grill cantidades pequeñas de bistecs, salchichas, tostadas y pescado. Se calienta la parte central de la resistencia del grill.
Calor inferior	Confitar, hornear y gratinar. El calor proviene de la resistencia inferior.
Descongelar	Descongelar, p. ej., carne, ave, pan y pasteles. La turbina remueve el aire caliente alrededor del alimento.
Autolimpieza	Limpieza automática del interior del horno. El horno se calienta hasta eliminar la suciedad.

* Tipo de calentamiento con el que se determina la clase de eficiencia energética según EN60350.

Cuando se selecciona un tipo de calentamiento se ilumina el símbolo en el panel indicador. La lámpara del interior del horno se enciende.

Teclas de manejo y panel indicador





Las teclas sirven para ajustar distintas funciones adicionales. En el panel indicador se muestran los valores ajustados.

Tecla	Utilización
»»» Calentamiento rápido	Calentar el horno de forma especialmente rápida.
⌚ Funciones de tiempo	Seleccionar el reloj avisador  , la duración del tiempo de cocción  , el tiempo de finalización  y la hora  .
 Seguro para niños	Bloquear y desbloquear el panel de mando.
- Menos	Reducir los valores programados.
+ Más	Aumentar los valores programados.



En el panel indicador, los corchetes [] indican el símbolo correspondiente a la función de tiempo que está activa.

Mando de temperatura

El mando de temperatura sirve para seleccionar la temperatura, el nivel de grill o el nivel de limpieza.

Posición	Significado
● Posición cero	El horno no calienta.
50-270 Margen de temperatura	La temperatura del interior del horno en °C. Excepción: la temperatura máxima para la función descongelar  es de 60 °C.
I, II, III Niveles de grill	Los niveles para el grill de pequeña superficie  y de amplia superficie  I = nivel 1, suave II = nivel 2, medio III = nivel 3, fuerte
Niveles de limpieza	Los niveles de limpieza para la autolimpieza  I = nivel 1, suave II = nivel 2, media III = nivel 3, intensa

Símbolo de calentamiento

Mientras el horno esté calentando, el símbolo  en el panel indicador estará encendido. Cuando el horno haya alcanzado el momento óptimo para introducir el alimento y mantenga la temperatura, el símbolo  se apagará.

En los niveles de grill y limpieza nunca se enciende el símbolo .

Interior del horno

En el interior del horno se encuentra la lámpara. Un ventilador evita que el horno se caliente en exceso.

Lámpara

La lámpara del interior del horno permanece encendida mientras el horno está en funcionamiento. La lámpara se apaga si se ajustan temperaturas de hasta 60 °C, así como durante la limpieza automática. Esto permite una óptima regulación de precisión.

Ventilador

El ventilador se conecta y desconecta según sea necesario. El aire caliente se escapa por la parte superior de la puerta. ¡Atención! No cubrir la abertura de ventilación. El horno podría sobrecalentarse.

El ventilador continúa funcionando durante un tiempo determinado después de apagar el horno para que se enfríe más rápidamente.

Accesorios

Los accesorios suministrados son adecuados para diversos platos. Asegurarse de introducir siempre los accesorios en la posición correcta en el compartimento de cocción.

Hay disponible una variedad de accesorios especiales que mejorarán todavía más la calidad de algunos platos y facilitarán el manejo del horno.

Introducción de los accesorios

Los accesorios pueden colocarse en el interior del horno en 5 alturas diferentes. Introducirlos siempre hasta el tope para que los accesorios no toquen el cristal de la puerta.

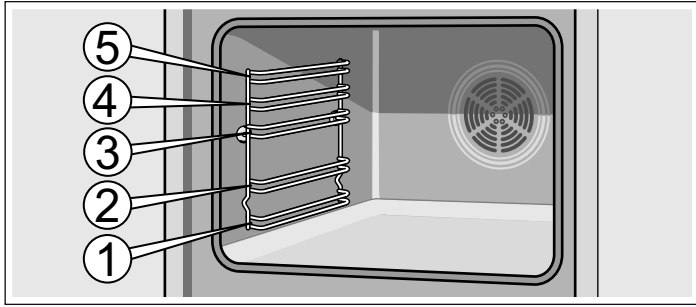

Los accesorios se pueden extraer hasta la mitad, hasta que queden fijados. De esta manera, los alimentos pueden retirarse con facilidad.

Al introducir un accesorio en el interior del horno, asegurarse de que la curvatura quede en la parte trasera del accesorio. Solo de esta manera puede encajar a la perfección.

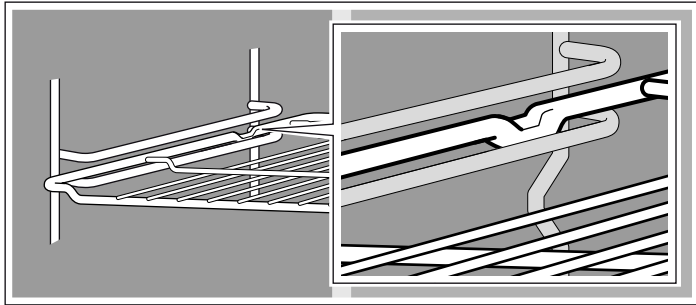

Dependiendo del equipamiento, si el aparato dispone de rieles de extracción, estos se enclavan ligeramente cuando están totalmente extraídos. De esta manera, el accesorio puede colocarse fácilmente. Para desbloquear, volver a introducir los rieles de extracción en el interior del horno ejerciendo un poco de presión.

Nota: Si los accesorios se calientan pueden deformarse. En cuanto se vuelven a enfriar, desaparece la deformación. Esto no afecta al funcionamiento normal.

Su horno sólo dispone de algunos de los siguientes accesorios.

Los accesorios pueden adquirirse en el Servicio de Asistencia Técnica, en establecimientos especializados o en Internet. Indicar el número HEZ.



Parrilla

Para recipientes, moldes de pastelería, asados, parrilladas y platos congelados.

Introducir la parrilla con el lado abierto hacia la puerta del horno y la curvatura hacia abajo.



Bandeja de horno esmaltada plana

Para pasteles, pastas y galletas.

Introducir la bandeja en el horno con la parte del desnivel en dirección a la puerta del horno.



Bandeja universal esmaltada profunda

Para pasteles jugosos, pastas, platos congelados y asados de piezas de gran tamaño. También se puede usar como bandeja para recoger la grasa en caso de asar directamente sobre la parrilla.

Introducir la bandeja en el horno con la parte del desnivel en dirección a la puerta del horno.

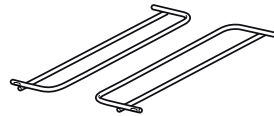

Soporte para accesorios

Durante la autolimpieza se puede limpiar también la bandeja universal profunda o la bandeja de horno plana.

Insertar el accesorio a derecha e izquierda.

Accesorios especiales

Los accesorios especiales pueden adquirirse en el Servicio de Asistencia Técnica o en comercios especializados. En nuestros folletos y en Internet se presenta una amplia oferta de accesorios para el horno. La disponibilidad así como la posibilidad de realizar pedidos online de los accesorios especiales son distintas en función del país. Consultar al respecto la documentación de compra.

No todos los accesorios especiales son adecuados para todos los aparatos. Al comprarlo, introduzca siempre la denominación exacta (E-Nr.) de su aparato.

Accesorios especiales	Número HEZ	Uso
Bandeja de horno esmaltada plana	HEZ361000	Para pasteles, pastas y galletas.
Bandeja universal esmaltada profunda	HEZ362000	Para pasteles jugosos, repostería, platos congelados y asados de piezas de gran tamaño. También se puede usar como bandeja para recoger la grasa en caso de asar directamente sobre la parrilla.
Parrilla	HEZ364000	Para recipientes de cocina, moldes, asados, piezas de parrilla y platos congelados.
Bandeja para pizza	HEZ317000	Ideal para pizza, alimentos congelados o pasteles redondos grandes. La bandeja para pizza puede utilizarse en lugar de la bandeja universal profunda. Colocar la bandeja sobre la parrilla y guiarse por los datos indicados en las tablas.
Cacerola de cristal	HEZ915001	La cacerola de cristal es idónea para preparar estofados y gratinados al horno. Especialmente apropiada para el Programa automático o Asado automático.
Guías correderas triples de extracción completa	HEZ368301	Los rieles de extracción en la altura 1, 2 y 3 permiten extraer completamente los accesorios sin que vuelquen.

Antes del primer uso

A continuación se indican los pasos que deben seguirse antes de utilizar el horno por primera vez. Leer antes el capítulo *Consejos y advertencias de seguridad*.

Programar la hora

Tras la conexión, en el panel indicador se ilumina el símbolo  y cuatro ceros. Ajustar la hora.

1. Pulsar la tecla .

En el indicador se muestra la hora **12:00**.

2. Ajustar la hora con las teclas **+** ó **-**.

Tras unos segundos se muestra la hora programada.

Calentar el horno

Para eliminar el olor a nuevo, calentar el horno vacío y cerrado. La opción más efectiva es calentar el horno durante una hora con calor superior e inferior  a 240 °C. Comprobar que no haya restos del embalaje en el interior del horno.

1. Seleccionar el calor superior e inferior  con el mando de funciones.
2. Seleccionar 240 °C con el mando de temperatura.

Desconectar el horno transcurrida una hora. Para ello, situar el mando de funciones en la posición cero.

Limpieza de los accesorios

Antes de utilizar los accesorios por primera vez, limpiarlos a fondo con agua caliente con un poco de jabón y una bayeta.

Programar el horno

Existen varias maneras de programar el horno. A continuación se describe cómo programar el tipo de calentamiento y la temperatura o el nivel de grill. El horno permite programar el tiempo de cocción (duración) y el tiempo de finalización de cada plato. Para obtener más información, consultar el capítulo *Programar las funciones de tiempo*.

Tipo de calentamiento y temperatura

Ejemplo de la imagen: calor superior e inferior  a 190 °C.

1. Seleccionar el tipo de calentamiento con el mando de funciones.

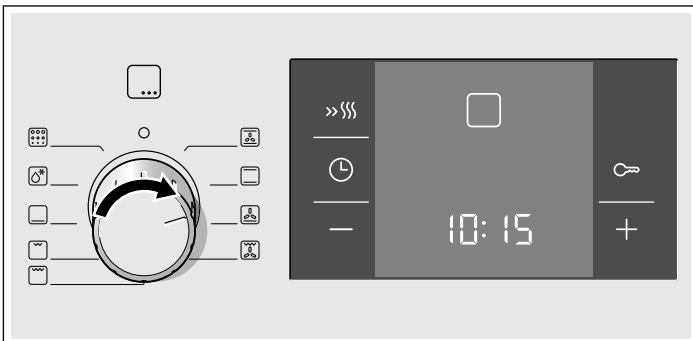

2. Seleccionar la temperatura o el nivel de grill con el mando de temperatura.

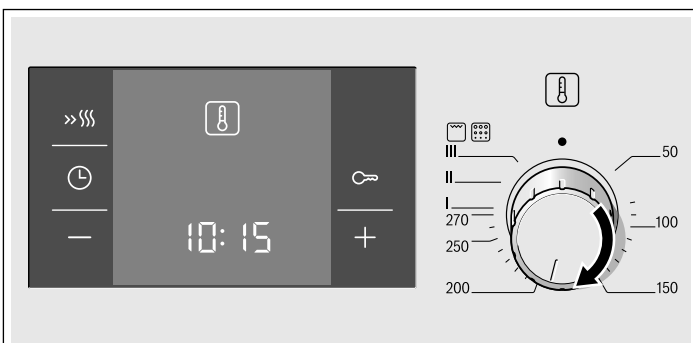

El horno empieza a calentarse.

Apagar el horno

Situarse el mando de funciones en la posición cero.



Modificar los ajustes

El tipo de calentamiento y la temperatura o el nivel de grill pueden modificarse en cualquier momento con el correspondiente mando.

Calentamiento rápido

Con la función de calentamiento rápido, el horno alcanza la temperatura programada con gran rapidez.

El calentamiento rápido debe utilizarse para temperaturas superiores a los 100 °C. Son apropiados los siguientes tipos de calentamiento:

- Aire caliente 
- Calor superior e inferior 
- Función pizza 

Para conseguir un resultado de cocción uniforme, el alimento no debe introducirse en el horno hasta que haya finalizado el calentamiento rápido.

1. Seleccionar el tipo de calentamiento y la temperatura.
2. Pulsar brevemente la tecla **»»»**.

En el panel indicador se ilumina el símbolo **»»»**. El horno empieza a calentarse.

Fin del calentamiento rápido

Suena una señal. El símbolo **»»»** desaparece del panel indicador. Introducir el alimento en el horno.

Cancelar el calentamiento rápido

Pulsar la tecla **»»»**. El símbolo **»»»** desaparece del panel indicador.

Programar las funciones de tiempo

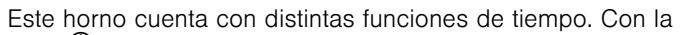
Este horno cuenta con distintas funciones de tiempo. Con la tecla  se activa el menú y se cambia entre las distintas funciones. Los símbolos de tiempo se mantienen iluminados mientras se realizan los ajustes. Los corchetes [] indican la función de tiempo seleccionada. Es posible modificar una función de tiempo ya programada directamente con las teclas **+** ó **-**, siempre que el símbolo de tiempo se encuentre entre corchetes [].

Reloj avisador

El funcionamiento del reloj avisador no depende del funcionamiento del horno. El reloj avisador dispone de señal propia. De este modo se puede distinguir si ha finalizado el tiempo del reloj avisador o la desconexión automática del horno (duración del tiempo de cocción).

1. Pulsar una vez la tecla .

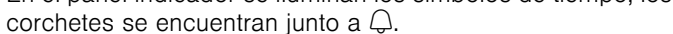
En el panel indicador se iluminan los símbolos de tiempo, los corchetes se encuentran junto a .

2. Programar el tiempo del reloj avisador con las teclas **+** ó **-**.

Valor propuesto de la tecla **+** = 10 minutos

Valor propuesto de la tecla **-** = 5 minutos

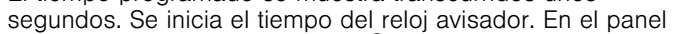
El tiempo programado se muestra transcurridos unos segundos. Se inicia el tiempo del reloj avisador. En el panel indicador se ilumina el símbolo  y se muestra el transcurso del tiempo del reloj avisador. Los demás símbolos de tiempo se apagan.

El tiempo del reloj avisador ha finalizado

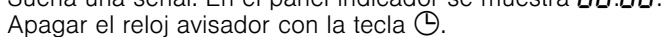
Suena una señal. En el panel indicador se muestra **00:00**. Apagar el reloj avisador con la tecla .

Modificar el tiempo del reloj avisador

Modificar el tiempo del reloj avisador con las teclas **+** ó **-**. El tiempo modificado se muestra transcurridos unos segundos.

Cancelar el tiempo del reloj avisador

Restablecer el tiempo del reloj avisador a **00:00** con la tecla **-**. El tiempo modificado se muestra transcurridos unos segundos. El reloj avisador se apaga.

Consultar los ajustes de tiempo

En caso de haber programadas varias funciones de tiempo, en el panel indicador se iluminan los símbolos correspondientes. El símbolo de la función de tiempo en primer plano se encuentra entre corchetes.

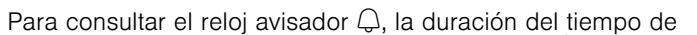
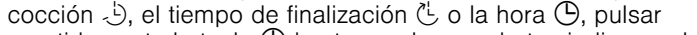
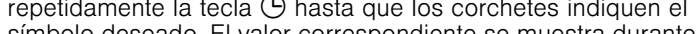
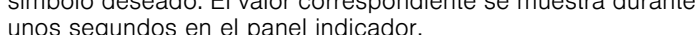
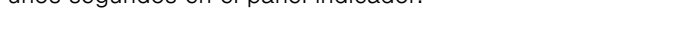
Para consultar el reloj avisador , la duración del tiempo de cocción , el tiempo de finalización  o la hora , pulsar repetidamente la tecla  hasta que los corchetes indiquen el símbolo deseado. El valor correspondiente se muestra durante unos segundos en el panel indicador.

Duración del tiempo de cocción

El horno permite programar la duración del tiempo de cocción para cada alimento. Una vez transcurrido el tiempo de cocción, el horno se apaga automáticamente. De este modo se evita tener que interrumpir otras tareas para apagar el horno o que se sobrepase el tiempo de cocción por descuido.

Ejemplo de la imagen: duración del tiempo de cocción de 45 minutos.

1. Seleccionar el tipo de calentamiento con el mando de funciones.

2. Seleccionar la temperatura o el nivel de grill con el mando de temperatura.

3. Pulsar dos veces la tecla .

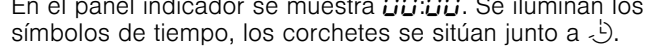
En el panel indicador se muestra **00:00**. Se iluminan los símbolos de tiempo, los corchetes se sitúan junto a .

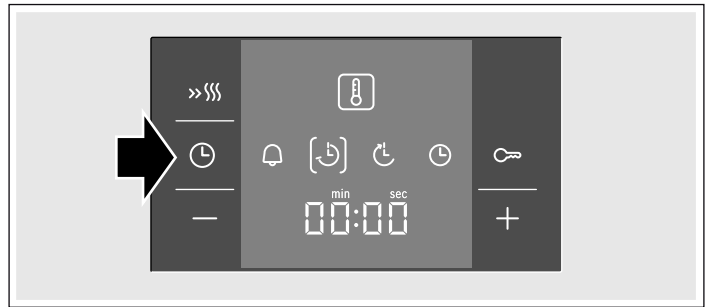

4. Programar la duración del tiempo de cocción con las teclas **+** ó **-**.

Valor propuesto de la tecla **+** = 30 minutos

Valor propuesto de la tecla **-** = 10 minutos

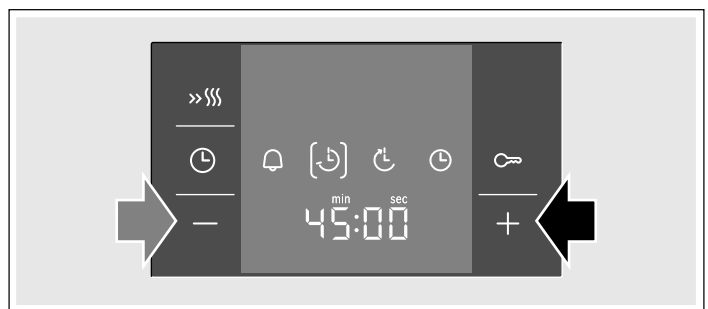

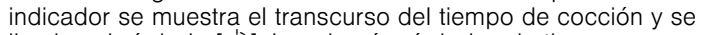
Tras unos segundos se enciende el horno. En el panel indicador se muestra el transcurso del tiempo de cocción y se ilumina el símbolo . Los demás símbolos de tiempo se apagan.

El tiempo de cocción ha finalizado

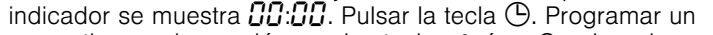
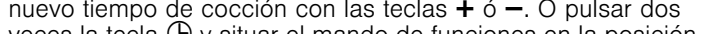
Suena una señal. El horno deja de calentar. En el panel indicador se muestra **00:00**. Pulsar la tecla . Programar un nuevo tiempo de cocción con las teclas **+** ó **-**. O pulsar dos veces la tecla  y situar el mando de funciones en la posición cero. El horno está apagado.

Modificar la duración del tiempo de cocción

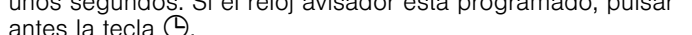

Modificar la duración del tiempo de cocción con las teclas **+** ó **-**. El tiempo modificado se muestra transcurridos unos segundos. Si el reloj avisador está programado, pulsar antes la tecla .

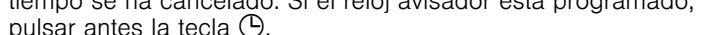
Cancelar el tiempo de cocción

Restablecer el tiempo de cocción a **00:00** con la tecla **-**. El tiempo modificado se muestra transcurridos unos segundos. El tiempo se ha cancelado. Si el reloj avisador está programado, pulsar antes la tecla .

Consultar los ajustes de tiempo

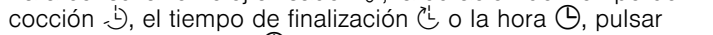
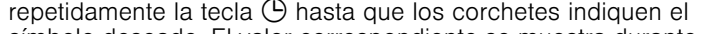
En caso de haber programadas varias funciones de tiempo, en el panel indicador se iluminan los símbolos correspondientes. El símbolo de la función de tiempo en primer plano se encuentra entre corchetes.

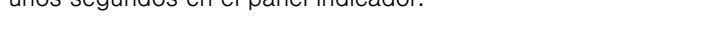

Para consultar el reloj avisador , la duración del tiempo de cocción , el tiempo de finalización  o la hora , pulsar repetidamente la tecla  hasta que los corchetes indiquen el símbolo deseado. El valor correspondiente se muestra durante unos segundos en el panel indicador.

Tiempo de finalización

El horno permite programar la hora a la que se desea tener el plato listo. El horno se enciende automáticamente y se apaga a la hora deseada. P. ej., se puede introducir el alimento en el interior del horno por la mañana y programar el horno para que esté listo al mediodía.

Asegurarse de que los alimentos no se echan a perder por permanecer demasiado tiempo en el horno.

Ejemplo de la imagen: son las 10:30 h., el tiempo de cocción es de 45 minutos y el horno debe apagarse a las 12:30 h.



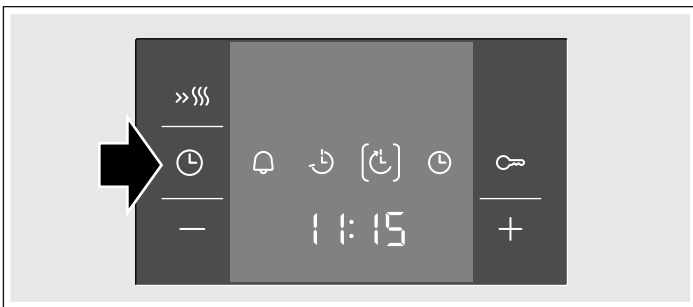

1. Ajustar el mando de funciones.
2. Ajustar el mando de temperatura.
3. Pulsar dos veces la tecla .
4. Programar la duración del tiempo de cocción con las teclas + ó -.
5. Pulsar la tecla .

Los corchetes se encuentran junto a . Se muestra la hora a la que el plato estará listo.





6. Retrasar el tiempo de finalización con las teclas + ó -.



El horno muestra el tiempo programado tras unos segundos y queda ajustado en la posición de espera. En el panel indicador se muestra la hora a la que el alimento estará listo y el símbolo  aparece entre corchetes. Los símbolos  y  se apagan. Cuando se enciende el horno se muestra el transcurso del tiempo de cocción y el símbolo  aparece entre corchetes. El símbolo  se apaga.

El tiempo de cocción ha finalizado

Suena una señal. El horno deja de calentar. En el panel indicador se muestra **00:00**. Pulsar la tecla . Programar un nuevo tiempo de cocción con las teclas + ó -. O pulsar dos veces la tecla  y situar el mando de funciones en la posición cero. El horno está apagado.

Modificar el tiempo de finalización





Modificar el tiempo de finalización con las teclas + ó -. El tiempo modificado se muestra transcurridos unos segundos. Si el reloj avisador está programado, pulsar antes dos veces la tecla . No modificar el tiempo de finalización si el tiempo de cocción ha empezado a transcurrir. El resultado final podría variar.

Cancelar el tiempo de finalización

Restablecer el tiempo de finalización a la hora actual con la tecla -. El tiempo modificado se muestra transcurridos unos segundos. El horno se enciende. Si el reloj avisador está programado, pulsar antes dos veces la tecla .

Consultar los ajustes de tiempo

En caso de haber programadas varias funciones de tiempo, en el panel indicador se iluminan los símbolos correspondientes. El símbolo de la función de tiempo en primer plano se encuentra entre corchetes.

Para consultar el reloj avisador , la duración del tiempo de cocción , el tiempo de finalización  o la hora , pulsar repetidamente la tecla  hasta que los corchetes indiquen el símbolo deseado. El valor correspondiente se muestra durante unos segundos en el panel indicador.



Hora

Tras la conexión o tras un corte en el suministro eléctrico, en el panel indicador se ilumina el símbolo  y cuatro ceros. Ajustar la hora.

1. Pulsar la tecla .
- En el panel indicador se muestra la hora **12:00**.
2. Ajustar la hora con las teclas + ó -.
- Tras unos segundos se muestra la hora programada.

Modificar la hora

No puede haber programada ninguna otra función de tiempo.

1. Pulsar cuatro veces la tecla .
- En el panel indicador se iluminan los símbolos de tiempo, los corchetes se encuentran junto a .
2. Modificar la hora con las teclas + ó -.
- La hora programada se muestra transcurridos unos segundos.

Ocultar la hora

Es posible ocultar la hora. Para obtener más información, consultar el capítulo *Modificar los ajustes básicos*.

Seguro para niños

El horno cuenta con un seguro para niños para evitar que éstos lo enciendan accidentalmente.

El horno no reacciona a ningún ajuste. El reloj avisador y la hora pueden programarse con el seguro para niños activado.

Activar el seguro para niños

El mando de funciones debe encontrarse en la posición cero.

Pulsar la tecla  durante aprox. cuatro segundos.

En el panel indicador aparece el símbolo . El seguro para niños está activado.

Desactivar el seguro para niños

Pulsar la tecla  durante aprox. cuatro segundos.

El símbolo  del panel indicador se apaga. El seguro para niños está desactivado.

Modificar los ajustes básicos

Este horno presenta distintos ajustes básicos. Estos ajustes pueden adaptarse a las necesidades propias del usuario.

Ajuste básico	Selección 1	Selección 2	Selección 3	Selección 4
☰ Intensidad de la luminosidad de las indicaciones visuales	-	baja	media	alta*
☷ Duración de la señal tras finalizar el tiempo de cocción o el tiempo del reloj avisador	-	aprox. 10 seg.	aprox. 2 min.*	aprox. 5 min.
☹ Indicación de la hora	sólo en funcionamiento	siempre*	-	-
☺ Tiempo de espera hasta que se aplica un ajuste	-	aprox. 2 seg.	aprox. 5 seg.*	aprox. 10 seg.
☻ Seleccionar los ajustes de fábrica para todos los valores	no*	sí	-	-

* Ajuste de fábrica

El horno debe estar apagado.

1. Pulsar la tecla ☹ durante aprox. 4 segundos.
En el panel indicador se muestra el ajuste básico actual para la luminosidad de los indicadores, p. ej. ☰ para la Selección 3.
2. Modificar el ajuste básico con las teclas + ó -.

3. Confirmar con la tecla ☹.

En el panel indicador se muestra el siguiente ajuste básico. Con la tecla ☹ es posible pasar todos los niveles y con las teclas + ó - modificar el ajuste.

4. Para finalizar pulsar la tecla ☹ durante aprox. 4 segundos. Todos los ajustes básicos se han aplicado.

Los ajustes básicos pueden volverse a modificar en cualquier momento.

Desconexión automática

Si no se han modificado los ajustes del aparato en varias horas, se activa la desconexión automática. El horno deja de calentar. Esto dependerá de la temperatura o el nivel de grill seleccionado.

La desconexión automática se activa

Suena una señal. En el panel indicador aparece **FB**. El horno deja de calentar.

Girar el mando de funciones hasta la posición cero. El horno se apaga.

Eliminar la desconexión automática

Para que la desconexión automática no se active de forma involuntaria se debe seleccionar una duración del tiempo de cocción. El horno calienta hasta que haya transcurrido dicha duración.

Autolimpieza

Durante la autolimpieza el horno se calienta aprox. a 500 °C. De este modo se queman los restos de asado u horneado y sólo es necesario limpiar la ceniza del interior del horno.

Hay tres niveles de limpieza disponibles.

Nivel	Grado de limpieza	Duración
1	suave	aprox. 1 hora, 15 minutos
2	medio	aprox. 1 hora, 30 minutos
3	intenso	aprox. 2 horas

Cuanto más intensa y antigua sea la suciedad, más alto deberá ser el nivel de limpieza. Es suficiente limpiar el interior del horno una vez cada dos o tres meses. Una limpieza precisa sólo requiere aprox. 2,5 - 4,7 kilowatios-hora.

Consejos y advertencias importantes

Para su seguridad, la puerta del horno se bloquea de forma automática. La puerta sólo puede volverse a abrir cuando el compartimento de cocción se ha enfriado un poco y el símbolo de cierre del bloqueo desaparece.

La lámpara del horno situada en el compartimento de cocción no se ilumina durante la autolimpieza.

⚠ ¡Peligro de quemaduras!

- El compartimento de cocción se calienta mucho durante la autolimpieza. No abrir nunca la puerta del aparato ni correr los ganchillos de bloqueo con la mano. Dejar que el aparato se enfríe. No dejar a los niños que se acerquen.
- El exterior del aparato se calienta mucho durante la autolimpieza. No tocar nunca la puerta del aparato. Dejar que el aparato se enfríe. No dejar a los niños que se acerquen.

⚠ ¡Peligro de incendio!

El exterior del aparato se calienta mucho durante la autolimpieza. No colgar objetos inflamables, p. ej., paños de cocina, en el tirador de la puerta. Procurar que la parte delantera del aparato permanezca despejada.

Antes de la autolimpieza

El interior del horno debe estar vacío. Retirar los accesorios, los recipientes y las rejillas o raíles izquierdo y derecho. Consultar el capítulo *Cuidados y limpieza* para descolgar las rejillas o raíles izquierdo y derecho.

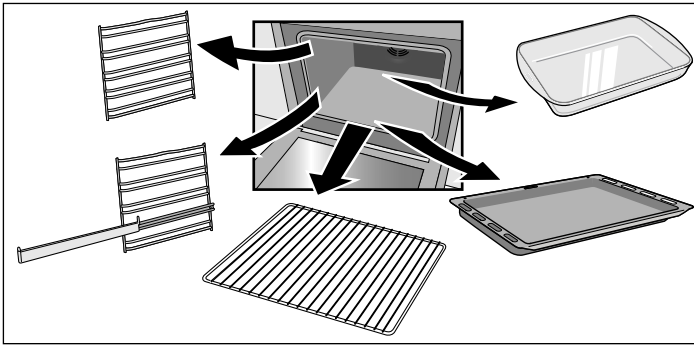

Limpiar la puerta del horno y las superficies laterales del interior del horno por la zona de las juntas.

⚠ ¡Peligro de incendio!

Los restos de comida, grasa y jugo de asado pueden incendiarse. Limpiar con un paño húmedo el interior del horno y los accesorios que se vayan a limpiar dentro del horno.

Limpieza conjunta de los accesorios

Las rejillas o raíles izquierdo y derecho no son apropiados para la autolimpieza. Retíralas del interior del horno.

Para una limpieza óptima del interior del horno se recomienda no utilizar la autolimpieza con las bandejas. No obstante, con el soporte para accesorios se puede autolimpiar la bandeja universal esmaltada profunda o la bandeja de horno esmaltada plana. Limpiar siempre un solo accesorio al mismo tiempo.

La parrilla no debe limpiarse con la función autolimpieza

Si su horno no dispone de este soporte se puede adquirir a través del Servicio de Asistencia Técnica o en Internet con el número de material 466546.

El soporte para accesorios se inserta a la izquierda y a la derecha.

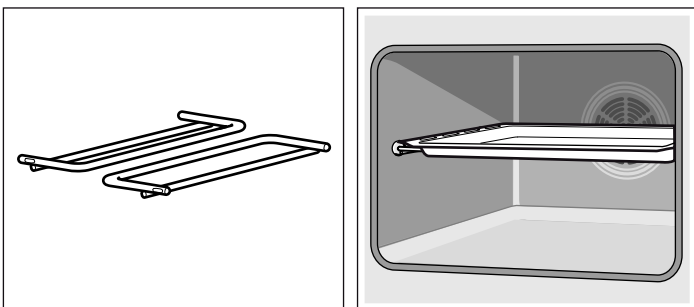

Limpiar con agua los restos de comida, aceite y jugo de asado de los accesorios.

Colocar la bandeja universal profunda o la bandeja de horno plana sobre el soporte.

⚠ ¡Peligro de riesgos importantes para la salud!

No introducir bandejas ni moldes antiadherentes durante la limpieza. El intenso calor elimina el revestimiento antiadherente y se producen gases tóxicos.

Ajuste

Una vez elegido el nivel de limpieza, ajustar el horno.

1. Seleccionar la función Autolimpieza con el mando de funciones.
2. Seleccionar el nivel de limpieza deseado con el mando de temperatura.

En el panel indicador se muestra la hora a la que finalizará la autolimpieza y el símbolo se encuentra entre corchetes. La autolimpieza comienza transcurridos unos segundos. La duración del tiempo de cocción transcurre de forma visible y el símbolo aparece entre corchetes. El símbolo se apaga.

Poco después del inicio se bloquea la puerta del horno. En el panel indicador se ilumina el símbolo . Sólo una vez se ha apagado el símbolo se puede volver a abrir la puerta del horno.

La autolimpieza ha finalizado

En el panel indicador se muestra **00:00**. El horno deja de calentar. Girar el mando de funciones hasta la posición cero. El horno se apaga. La puerta del horno se puede volver a abrir cuando el símbolo del panel indicador se apaga.

Cambiar el nivel de limpieza

Tras el inicio no se puede cambiar el nivel de limpieza.

Interrumpir la autolimpieza

Girar el mando de funciones hasta posición cero. El horno se apaga. La puerta del horno se puede volver a abrir cuando el símbolo del panel indicador se apaga.

Retrasar el tiempo de finalización

El horno permite programar la hora a la que se desea que finalice la autolimpieza. De este modo, la autolimpieza puede llevarse a cabo, por ejemplo, durante la noche para poder utilizar el horno durante el día.

Programar como se describe en el punto 1 y 2. Antes de que se inicie la autolimpieza, retrasar el tiempo de finalización con las teclas **+** ó **-**.

El horno pasa al modo de espera. En el panel indicador se muestra la hora a la que finalizará la autolimpieza, y el símbolo se encuentra entre corchetes. Cuando se inicia la autolimpieza se muestra el transcurso del tiempo de cocción y el símbolo aparece entre corchetes. El símbolo se apaga.

Después de la autolimpieza

Una vez se ha enfriado el interior del horno, limpiar los restos de ceniza con un paño húmedo.

Cuidados y limpieza

El horno mantendrá durante mucho tiempo su aspecto reluciente y su capacidad funcional siempre y cuando se lleven a cabo la limpieza y los cuidados pertinentes. A continuación se describe cómo efectuar el cuidado y la limpieza del horno.

Notas

- Es posible que aparezcan diferentes tonalidades en el frontal del horno debido a los diferentes materiales como vidrio, plástico o metal.
- Las sombras apreciables en el cristal de la puerta, que parecen suciedad, son reflejos de luz de la lámpara de iluminación del horno.
- El esmalte se quema cuando se alcanza una temperatura muy elevada. Esto puede provocar ligeras decoloraciones. Este fenómeno es normal y no afecta al funcionamiento del horno. Los bordes de las bandejas finas no pueden esmaltarse por completo. Por esta razón pueden resultar bastos al tacto, aunque no afecta a la protección anticorrosiva.

Productos de limpieza

Tener en cuenta las indicaciones de la tabla para no dañar las distintas superficies del horno empleando un producto de limpieza inadecuado. No utilizar

- productos de limpieza abrasivos o ácidos,
- productos fuertes que contengan alcohol,
- estropajos o esponjas duras,
- limpiadores de alta presión o por chorro de vapor.

Lavar bien las bayetas nuevas antes de utilizarlas.

Zona	Productos de limpieza
Frontal del horno	Agua caliente con un poco de jabón: Limpiar con una bayeta y secar con un paño suave. No utilizar limpiacristales o rascadores para vidrio.
Acero inoxidable	Agua caliente con un poco de jabón: Limpiar con una bayeta y secar con un paño suave. Limpiar inmediatamente las manchas de cal, grasa, maicena y clara de huevo, podría formarse corrosión debajo de estas manchas. En los centros del Servicio de Asistencia Técnica o en comercios especializados pueden adquirirse productos específicos para el cuidado del acero inoxidable que son aptos para las superficies calientes. Aplicar el producto de limpieza con un paño suave muy fino.
Cristal	Limpiacristales: Limpiar con un paño suave. No utilizar un rascador para vidrio.
Visor	Limpiacristales: Limpiar con un paño suave. No utilizar alcohol, vinagre ni otros productos de limpieza abrasivos o ácidos.
Cristales de la puerta	Limpiacristales: Limpiar con un paño suave. No utilizar rascadores para vidrio.
Cubierta de la puerta	Productos específicos para la limpieza de acero inoxidable (se pueden adquirir en los centros del Servicio de Asistencia Técnica o en comercios especializados). Observar las indicaciones del fabricante.

Zona	Productos de limpieza
Interior del horno	Agua caliente con un poco de jabón o agua con vinagre: Limpiar con una bayeta. En caso de suciedad extrema, utilizar estropajos de acero inoxidable o productos de limpieza específicos para hornos. Utilizar únicamente cuando el interior del horno esté frío. Utilizar preferiblemente la función de autolimpieza. Consultar al respecto el capítulo <i>Autolimpieza</i> .
Vidrio protector de la lámpara de iluminación del horno	Agua caliente con un poco de jabón: Limpiar con una bayeta.
Rejillas o raíles	Agua caliente con un poco de jabón: Poner en remojo y limpiar con una bayeta o un cepillo.
Guías correderas	Agua caliente con un poco de jabón: Limpiar con una bayeta o un cepillo. No poner en remojo ni lavar en el lavavajillas.
Accesorios	Agua caliente con un poco de jabón: Poner en remojo y limpiar con una bayeta o un cepillo.

Función luz

Para facilitar la limpieza del horno es posible conectar la lámpara del interior del horno.

Conectar la lámpara del horno

Girar el mando de funciones hasta la posición

La lámpara se conecta. El mando de temperatura debe estar desconectado.

Desconectar la lámpara del horno

Girar el mando de funciones hasta la posición

Descolgar y colgar las rejillas o raíles izquierdo y derecho

Es posible retirar las rejillas o raíles izquierdo y derecho para limpiarlos. El horno debe estar frío.

Descolgar las rejillas o raíles

1. Levantar la rejilla o el raíl por la parte delantera y descolgarla (figura A).
2. A continuación, tirar de la rejilla o raíl completamente hacia adelante y extraerlo (figura B).

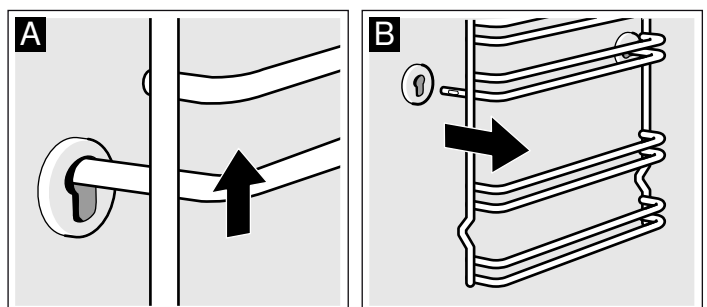

Limpiar las rejillas o los raíles con lavavajillas y una esponja. Para las manchas resistentes se recomienda utilizar un cepillo.

Colgar las rejillas o raíles

1. Insertar primero la rejilla o el raíl en la ranura trasera presionando un poco hacia atrás (figura A)
2. y, a continuación, introducirla en la ranura delantera (figura B).

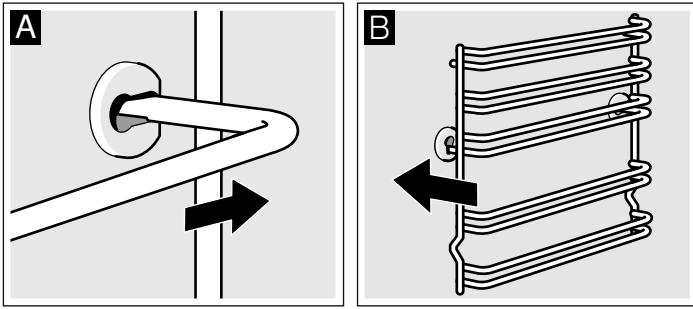

Las rejillas o raíles se ajustan a la izquierda y a la derecha. La curvatura debe estar siempre hacia abajo.

Descolgar y colgar la puerta del horno

Para facilitar el desmontaje de la puerta y la limpieza de los cristales se puede descolgar la puerta del horno.

Las bisagras de la puerta del horno están equipadas con una palanca de bloqueo. Cuando la palanca de bloqueo está cerrada (figura A), la puerta no puede descolgarse. Si se abre la palanca de bloqueo para descolgar la puerta (figura B), las bisagras se bloquean. De esta manera, no pueden cerrarse de golpe.

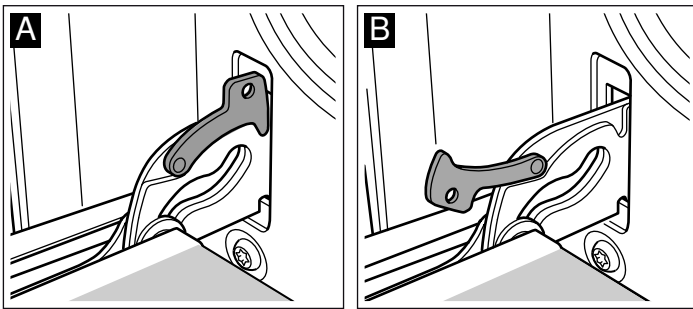

⚠ ¡Peligro de lesiones!

Si las bisagras no están bloqueadas con la palanca, podrían cerrarse de golpe. Observar que las palancas de bloqueo estén siempre cerradas, excepto al descolgar la puerta, que las palancas deben estar abiertas.

Descolgar la puerta

1. Abrir por completo la puerta del horno.
2. Sacar ambas palancas de bloqueo situadas a la derecha e izquierda (figura A).
3. Cerrar la puerta del horno hasta el tope (figura B). Agarrar la puerta con ambas manos a la derecha y a la izquierda. Cerrar un poco más y extraerla.

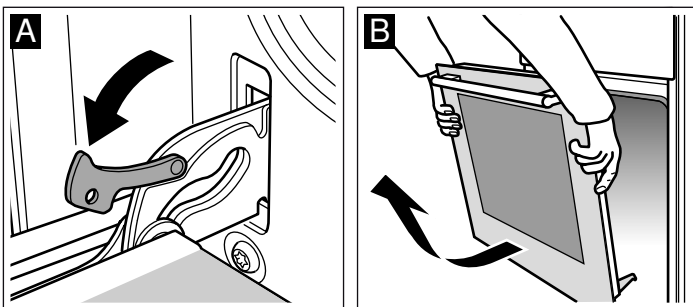

Colgar la puerta

Volver a colgar la puerta siguiendo los mismos pasos en orden inverso.

1. Al volver a colgar la puerta, observar que ambas bisagras se ajusten exactamente dentro de sus respectivas aberturas (figura A).
2. La ranura inferior de las bisagras debe encajar a ambos lados (figura B).

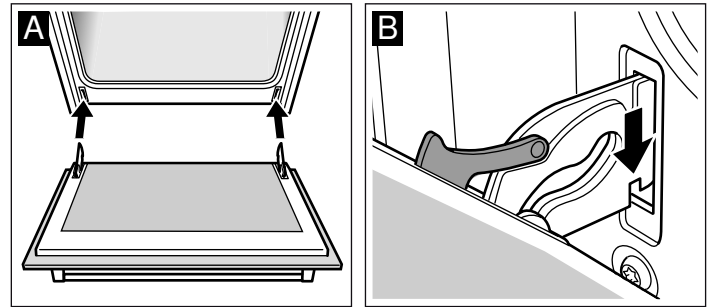

Si no se montan adecuadamente las bisagras, se puede producir como consecuencia una desalineación de la puerta.

3. Cerrar de nuevo las palancas de bloqueo (figura C). Cerrar la puerta del horno.

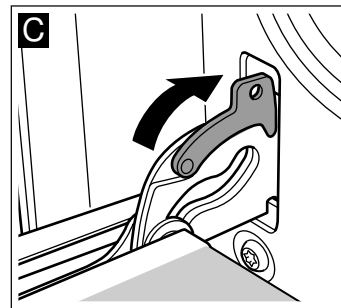

⚠ ¡Peligro de lesiones!

No tocar la bisagra en caso de que la puerta caiga involuntariamente o que una bisagra se cierre de golpe. Avisar al Servicio de Asistencia Técnica.

Desmontar la cubierta de la puerta

La tapa de la puerta del horno puede cambiar de color con el tiempo. Para una limpieza más profunda, se recomienda retirar la cubierta.

1. Abrir por completo la puerta del horno.
2. Desatornillar la cubierta de la puerta del horno. Para ello, desenroscar los tornillos situados a izquierda y derecha (figura A).
3. Retirar la tapa (figura B).

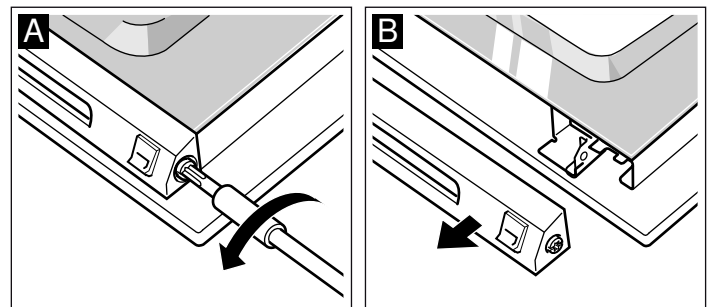

Procurar que la puerta del horno no se cierre mientras la tapa no está montada. El vidrio interior puede dañarse. Limpiar la cubierta con un producto de limpieza de acero.

4. Colocarla de nuevo y fijarla.
5. Cerrar la puerta del horno.

Montaje y desmontaje del cristal de la puerta

El cristal de la puerta del horno puede extraerse para facilitar su limpieza.

Al retirar los cristales interiores, prestar atención al orden de desmontaje. Para volver a colocar los vidrios en el orden correcto, orientarse por los números que aparecen en los vidrios.

Desmontaje

1. Desmontar la puerta del horno y depositarla sobre un paño con el tirador hacia abajo.
2. Desatornillar la tapa superior de la puerta del horno. Para ello, desenroscar los tornillos situados a izquierda y derecha (Figura A).
3. Levantar el cristal superior y extraerlo y extraer ambas juntas pequeñas (Figura B).

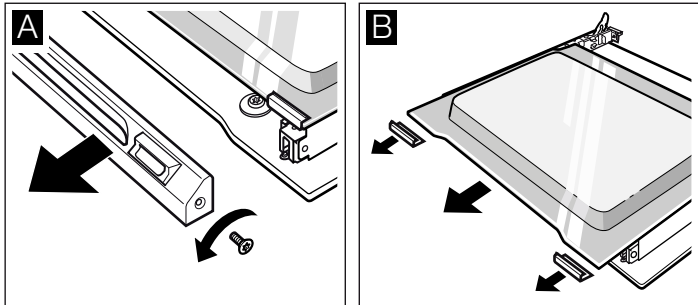

4. Desatornillar las grapas de fijación a derecha e izquierda. Levantar el cristal y extraer las grapas del mismo (Figura C).
5. Extraer la junta de la parte inferior del cristal (Figura D). Para ello, retirar la junta y extraerla por arriba. Extraer el cristal.

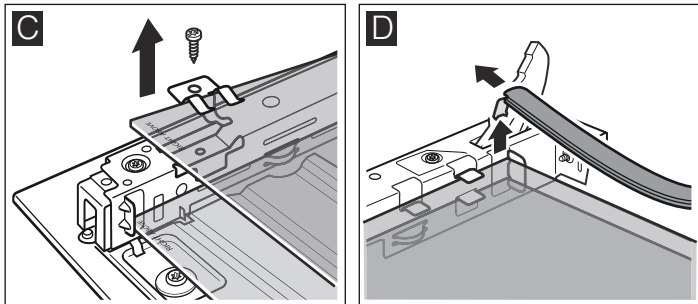

6. Extraer el cristal inferior hacia arriba en posición inclinada.
7. NO desatornillar los tornillos situados a izquierda y derecha de la parte metálica (Figura E).

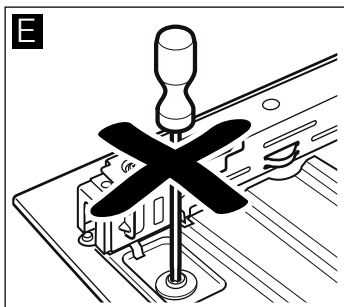

Limpiar el cristal con limpiacristales y un paño suave.

⚠ ¡Peligro de lesiones!

Si el cristal de la puerta del aparato está dañado, puede romperse. No utilizar rascadores para vidrio o productos de limpieza abrasivos o corrosivos.

Montaje

Al realizar el montaje, observar que la inscripción "right above" de la parte inferior izquierda de ambos cristales se encuentre invertida.

1. Introducir el cristal inferior hacia atrás en posición inclinada (Figura A).
2. Introducir el cristal intermedio (Figura B).

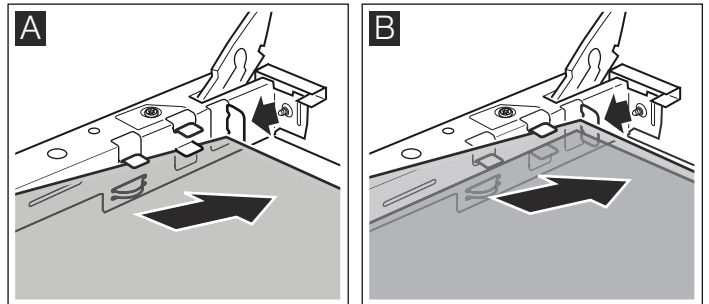

3. Insertar las grapas de sujeción a derecha e izquierda en el cristal, alinearlas de tal forma que queden situadas sobre el agujero roscado y atornillarlas (Figura C).
4. Volver a enganchar la junta de la parte inferior del cristal (Figura D).

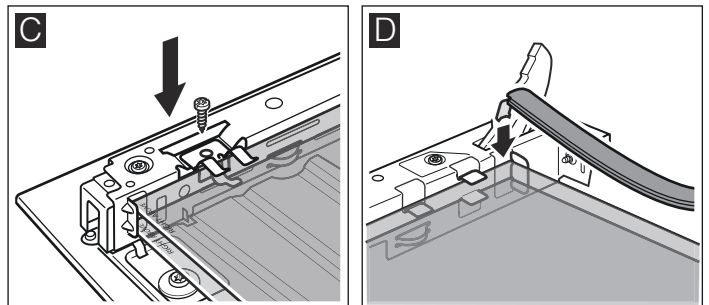

5. Introducir el cristal superior hacia atrás en ambos soportes en posición inclinada. Asegurarse al hacerlo de que la junta no se desplaza hacia atrás (Figura E).
6. Volver a insertar ambas juntas pequeñas a derecha e izquierda en el cristal (Figura F).

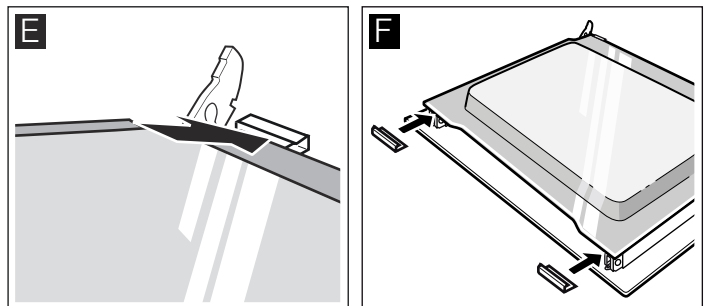





7. Colocar la cubierta y atornillarla.
8. Montar la puerta del horno.

No utilizar el horno si el cristal no está correctamente montado.

Qué hacer en caso de avería

Con frecuencia, cuando se produce una avería, suele tratarse de una pequeña anomalía fácil de subsanar. Antes de avisar al Servicio de Asistencia Técnica, intentar solucionar la avería con ayuda de la siguiente tabla.



Tabla de averías

Avería	Posible causa	Solución/consejos
El horno no funciona.	El fusible está defectuoso.	Comprobar en la caja de fusibles que el fusible se encuentra en buen estado.
	Corte en el suministro eléctrico.	Comprobar si la luz de la cocina se enciende o si funcionan otros electrodomésticos.
En el indicador se ilumina  y ceros.	Corte en el suministro eléctrico.	Ajustar de nuevo la hora.
El horno no se calienta.	Hay polvo en los contactos.	Girar los mandos giratorios varias veces en ambas direcciones.
La puerta del horno no se abre. En el indicador se ilumina el símbolo  .	La puerta del horno se ha bloqueado debido a la autolimpieza  .	Esperar hasta que se haya enfriado y el símbolo  se haya apagado.
El horno no calienta. Los dos puntos del indicador parpadean.	El horno está en modo demo.	Desconectar el fusible de la caja de fusibles y conectar tras aprox. 20 segundos. A continuación, pulsar en un plazo de aprox. 2 minutos la tecla  durante aprox. 4 segundos hasta que los dos puntos se iluminen de forma permanente.
En el indicador aparece FB .	Se ha activado la desconexión automática.	Girar el mando de funciones hasta la posición cero.

Mensajes de error

Cuando en el indicador aparece un mensaje de error con **E**, pulsar la tecla . El mensaje desaparece. Se borra la función de tiempo ajustada. Si el mensaje de error no desaparece, avisar al Servicio de Asistencia Técnica.

Los siguientes mensajes de error pueden ser solucionados por el propio usuario.

Mensaje de error	Posible causa	Solución/consejos
E011	Una tecla se ha pulsado durante demasiado tiempo o está atascada.	Pulsar todas las teclas una por una. Comprobar si alguna tecla se ha atascado, está cubierta o sucia.
E106	Se ha activado el bloqueo de la puerta con la puerta abierta.	Pulsar la tecla  . Ahora se puede volver a programar.
E115	La temperatura en el interior del horno es demasiado alta.	La puerta del horno está bloqueada y el calentamiento se ha interrumpido. Esperar hasta que el horno se haya enfriado. Pulsar la tecla  y volver a ajustar la hora.

¡Peligro de descarga eléctrica!

Las reparaciones inadecuadas son peligrosas. Las reparaciones sólo pueden ser efectuadas por personal del Servicio de Asistencia Técnica debidamente instruido.

Cambiar la lámpara del horno

Si la lámpara del horno está deteriorada deberá sustituirse. Pueden adquirirse lámparas de recambio de 220-240V, base E14, 25W y resistentes a la temperatura (T300 °C) a través del Servicio de Asistencia Técnica o en comercios especializados. Utilizar sólo estas lámparas.

¡Peligro de descarga eléctrica!

Desconectar el aparato de la red eléctrica. Asegurarse de que está bien desconectado.

1. Poner un paño de cocina dentro del horno frío para evitar daños.
2. Retirar el cristal protector desenroscándolo hacia la izquierda.

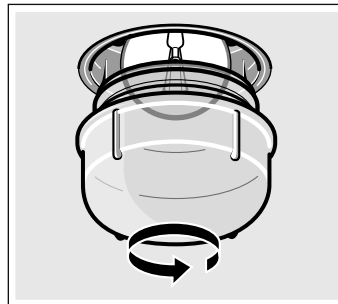

3. Sustituir la lámpara por un tipo de lámpara similar.
4. Volver a enroscar el cristal protector.
5. Retirar el paño de cocina y volver a conectar el aparato a la red eléctrica.

Cristal protector

Se tienen que cambiar los cristales protectores deteriorados. Los cristales protectores se consiguen en el Servicio de Asistencia Técnica. Indicar el n.º de producto y el n.º de fabricación del aparato.

Servicio de Asistencia Técnica

Nuestro Servicio de Asistencia Técnica se encuentra a su disposición siempre que necesite la reparación de su aparato. Encontraremos la solución correcta; también a fin de evitar la visita innecesaria de un técnico de servicio.

Número de producto (E) y número de fabricación (FD)

Indicar el número de producto (E-Nr.) y el de fabricación (FD-Nr.) para obtener un asesoramiento cualificado. La etiqueta de características con los correspondientes números se encuentra en el lateral derecho de la puerta del horno. A fin de evitarse molestias llegado el momento, le recomendamos anotar los datos de su aparato así como el número de teléfono del Servicio de Asistencia Técnica en el siguiente apartado.

E-Nr.	FD-Nr.

Servicio de Asistencia Técnica

Recuerde que, en caso de manejo incorrecto, la asistencia de un técnico de servicio no es gratuita, incluso aunque todavía esté dentro del período de garantía.

Las señas de las delegaciones internacionales figuran en la lista adjunta de centros y delegaciones del Servicio de Asistencia Técnica Oficial.

Solicitud de reparación y asesoramiento en caso de averías

E 902 245 255

Confíe en la profesionalidad de su distribuidor. De este modo se garantiza que la reparación sea realizada por personal técnico especializado y debidamente instruido que, además, dispone de los repuestos originales del fabricante para su aparato doméstico.

Consejos sobre energía y medio ambiente

Aquí encontrará algunos consejos sobre cómo ahorrar energía horneando y sobre cómo cuidar su aparato de la manera adecuada.

Ahorrar energía

- Precalentar el horno sólo cuando se indique en la receta o en las tablas.
- Utilizar moldes para hornear oscuros, lacados o esmaltados en negro. Absorberán mejor el calor.
- Mantener la puerta del horno cerrada durante los ciclos de cocción, horneado o asado.
- Si se hornean varios pasteles, hacerlo preferiblemente uno detrás de otro. El horno estará todavía caliente. De esta manera, se reducirá el tiempo de cocción del segundo pastel. También se pueden introducir dos moldes rectangulares a la vez, uno al lado del otro.

- En los tiempos de cocción largos, puede apagar el horno 10 minutos antes de que termine el tiempo y aprovechar el calor residual para terminar.

Eliminación de residuos respetuosa con el medio ambiente



Eliminar el embalaje de forma ecológica.



Este aparato está marcado con el símbolo de cumplimiento con la Directiva Europea 2012/19/UE relativa a los aparatos eléctricos y electrónicos usados (Residuos de aparatos eléctricos y electrónicos RAEE).

La directiva proporciona el marco general válido en todo el ámbito de la Unión Europea para la retirada y la reutilización de los residuos de los aparatos eléctricos y electrónicos.

Sometidos a un riguroso control en nuestro estudio de cocina

En este apartado figuran una selección de platos y los ajustes correspondientes. Se detallan los tipos de calentamiento y las temperaturas apropiados para los respectivos platos. También se indica información relativa a accesorios y la altura ideal de inserción. Asimismo figuran consejos sobre recipientes y el modo de preparación.

Notas

- Los valores de la tabla son válidos para la preparación de alimentos con el interior del horno vacío y frío.
Precalentar solamente cuando así se especifique en las tablas. Antes de proceder a su utilización, retirar todos los accesorios del interior del horno que no sean necesarios. Cubrir los accesorios con papel de hornear una vez precalentado el aparato.
- Los valores relativos al tiempo que figuran en las tablas son valores orientativos. Vienen determinados por la calidad y la composición de los alimentos.

- Utilizar el accesorio suministrado. Los accesorios adicionales están disponibles como accesorio especial en los comercios especializados o en el Servicio de Asistencia Técnica.
Antes de su utilización, retirar del interior del horno los accesorios y recipientes que no sean necesarios.
- Utilizar siempre un paño apropiado para retirar los accesorios o los recipientes calientes del interior del horno.

Pasteles y repostería

Hornear a un nivel

Con Calor superior e inferior  se consigue el mejor horneado de pasteles.

Si se hornea con Aire caliente , se recomiendan las siguientes alturas para introducir los accesorios:

- Pasteles en moldes: altura 2
- Pasteles en la bandeja: altura 3

Hornear a varios niveles

Utilizar el modo Aire caliente .

Alturas de horneado en 2 niveles:

- Bandeja esmaltada: altura 3
- Bandeja de aluminio: altura 1

Las bandejas que se han introducido en el horno al mismo tiempo no tienen por qué estar listas en el mismo momento.

En las tablas hay numerosos consejos para cada plato.

Si se utilizan 3 moldes rectangulares a la vez, colocarlos sobre la parrilla tal y como se muestra en la imagen.

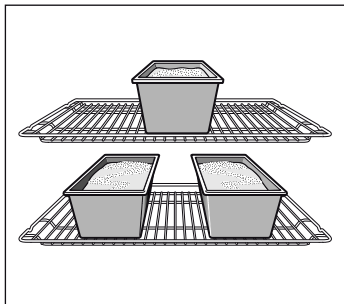

Moldes para hornear

Los moldes metálicos para hornear de color oscuro son los más adecuados.

Si se utilizan moldes claros de metal fino o moldes de cristal los tiempos de cocción se alargan y los pasteles no se doran de manera uniforme.

En caso de utilizar moldes de silicona hay que seguir las indicaciones y recetas del fabricante de dichos moldes. Los moldes de silicona normalmente son más pequeños que los normales. La cantidad de masa y las indicaciones de la receta pueden variar.

Tablas







En la tabla se encuentran los tipos de calentamiento óptimos para cada tipo de pastel o postre. La temperatura y el tiempo de cocción dependerán de la cantidad y la consistencia de la masa. Por esta razón, en las tablas de cocción siempre se reseñan márgenes de tiempo. Se ha de comenzar siempre probando con el más bajo. Con una temperatura más baja se consigue un dorado más uniforme. En caso necesario, se podrá aumentar en la siguiente ocasión.

Si se precalienta el horno, los tiempos de cocción se reducen en 5 ó 10 minutos.







Se ofrece información adicional en *Sugerencias para hornear como anexo de las tablas*.

Para hornear sólo una tarta en un nivel, colocar el molde en la bandeja esmaltada.



Si se hornean varios pasteles al mismo tiempo, se pueden colocar los moldes juntos en la parrilla.

Pasteles para preparar en moldes	Molde sobre la parrilla	Altura	Tipo de calentamiento	Temperatura en °C	Tiempo de cocción, minutos
Tarta	Molde para tartas de hojalata, Ø 31 cm.	1		220-240	40-50
		1+3		190-200	35-45
Quiche	Molde para tartas de hojalata, Ø 31 cm.	1		220-230	40-50
Pasteles*	Molde para pasteles de hojalata, Ø 28 cm.	2		180-200	50-60
Pasteles de masa de bizcocho, fácil	Molde corona/molde rectangular	2		160-180	55-70
	3 moldes rectangulares	3+1		140-160	70-90

* Para hornear más de un pastel a la vez, colocar varios moldes sobre la parrilla.

Pasteles en la bandeja de horno	Altura	Tipo de calentamiento	Temperatura en °C	Tiempo de cocción, minutos	
Pizzas	Bandeja de horno	2		200-220	25-35
	Bandeja de aluminio + bandeja de horno plana	1+3		170-180	35-45
	Bandeja de aluminio + bandeja universal profunda	1+3		170-180	35-45
Pasta de hojaldre	Bandeja de horno	3		180-200	25-35
	Bandeja de aluminio + bandeja de horno plana	1+3		170-190	30-45
	Bandeja de aluminio + bandeja universal profunda	1+3		170-190	30-45
Börek	Bandeja universal	2		190-200	40-55

Es posible adquirir una bandeja de horno adicional en el comercio especializado o en el Servicio de Asistencia Técnica.

Pan y panecillos	Altura	Tipo de calentamiento	Temperatura en °C	Tiempo de cocción, minutos	
Pan de levadura con 1,2 kg de harina*, (precalentar)	Bandeja esmaltada		270	8	
			200	35-45	
Pan de masa fermentada con 1,2 kg de harina*, (precalentar)	Bandeja esmaltada		270	8	
			200	40-50	
Panecillos (p. ej. de centeno)	Bandeja esmaltada	3		200-220	20-20

* No verter nunca agua directamente en el interior del horno caliente.

Repostería		Altura	Tipo de calentamiento	Temperatura en °C	Tiempo de cocción, minutos
Pastas y galletas	Bandeja esmaltada	3		150-160	20-30
	Bandeja de aluminio + bandeja de horno plana	1+3		140-150	20-30
	Bandeja de aluminio + bandeja universal profunda	1+3		140-150	20-30
Merengues	Bandeja esmaltada	3		80-90	180-210
Buñuelos de viento	Bandeja esmaltada	2		190-210	30-40
Almendrados	Bandeja esmaltada	3		110-130	30-40
	Bandeja de aluminio + bandeja de horno plana	1+3		100-120	35-45
	Bandeja de aluminio + bandeja universal profunda	1+3		100-120	35-45

Las bandejas adicionales pueden adquirirse como accesorios opcionales en comercios especializados.

Sugerencias y consejos prácticos para el horneado

Si se quiere utilizar una receta propia.	Se puede orientar por un producto semejante que figure en la tabla de cocción.
Manera de comprobar si el pastel de masa batida ya está en su punto.	Unos 10 minutos antes de que finalice el tiempo de horneado señalado en la receta, pinchar el pastel en su punto más alto con un palillo de madera fino. Si el palillo sale limpio sin restos de masa, el pastel está listo.
La tarta quedó aplastada.	La próxima vez, emplear menos líquido o seleccionar una temperatura de horneado 10 grados inferior. Observar los períodos de tiempo reseñados en la receta para batir la masa.
La tarta se ha hinchado bien en el centro, pero hacia los bordes tiene menos altura.	No engrasar el molde. Una vez terminado el pastel, desprenderlo con cuidado del molde, con ayuda de un cuchillo.
El pastel sale demasiado dorado por arriba.	Colocar el pastel a una altura menor en el horno, seleccionar una temperatura de horneado más baja y dejarlo cocer durante más tiempo.
El pastel sale demasiado seco.	Pinchar varias veces con un palillo el pastel ya terminado. Verter sobre éste unas gotas de zumo de fruta o de alguna bebida alcohólica. La próxima vez, seleccionar una temperatura de horneado 10 grados superior y reducir el tiempo de horneado.
El pan o la repostería (por ejemplo, tarta de requesón) tienen una buena apariencia por fuera, pero por dentro están pastosos (húmedos, con zonas mojadas).	La próxima vez, emplear menos líquido y dejar el producto durante un poco más tiempo en el horno, a una temperatura inferior. En los pasteles con revestimiento jugoso, hornear primero la base. A continuación, esparcir sobre la base del pastel almendras picadas o pan rallado, antes de poner la guarnición. Observar las indicaciones de la receta y los tiempos de cocción.
Las pastas se han dorado de forma irregular.	Seleccionar una temperatura inferior; las pastas quedarán más uniformes. Hornear las pastas más delicadas con calor superior e inferior a un nivel. El papel de hornear que sobresale puede influir también en la circulación del aire. Cortarlo siempre a la medida de la bandeja.
El pastel de frutas está demasiado claro por la parte de abajo.	Poner en la próxima ocasión el pastel un nivel más abajo.
El jugo de fruta se sale.	La próxima vez, utilizar la bandeja universal si está disponible.
Las pastas pequeñas hechas con levadura pueden pegarse unas a otras durante el horneado.	Procurar dejar un espacio de unos 2 cm entre unas y otras. Así tendrán el espacio suficiente para crecer y dorarse por todos los lados.
Se ha horneado a diferentes niveles. En la bandeja superior las pastas han quedado de un color más oscuro que en la inferior.	Para hornear a diferentes niveles, utilizar siempre el aire caliente . Aunque se coloquen varias bandejas para su horneado simultáneo, ello no significa que deban estar listas al mismo tiempo.
Al hornear pasteles jugosos se produce agua de condensación.	Al hornear se puede generar vapor de agua. Una parte de este vapor se evacua por la manilla de la puerta del horno, pudiéndose condensar en el panel de mandos o en los frontales de los muebles adyacentes en forma de gotas de agua. Viene condicionado físicamente.

Carne, aves, pescado

Recipientes

Se puede usar cualquier recipiente resistente al calor. Para asados de gran tamaño se puede usar también la bandeja esmaltada.

Lo más adecuado es usar recipientes de cristal. Comprobar que la tapa de la cacerola encaja y cierra bien.

Si se utilizan recipientes esmaltados, se debe añadir más líquido.

Si se utilizan cacerolas de acero inoxidable, la carne no se dorará tanto e incluso podrá quedarse poco hecha. Si es así, alargar el tiempo de cocción.

Datos indicados en las tablas:

Recipiente sin tapa = abierto

Recipiente con tapa = cerrado

Colocar el recipiente siempre en el centro de la parrilla.

Los recipientes de cristal calientes deben ponerse sobre un paño de cocina seco. El cristal puede estallar si la base de apoyo está húmeda o fría.

Asado

Añadir algo de líquido a las carnes magras. El recipiente deberá tener aprox. ½ cm de líquido.

Para los estofados habrá que añadir abundante líquido. El recipiente deberá tener aprox. 1 - 2 cm de líquido.

La cantidad de líquido dependerá siempre del tipo de carne y del material del recipiente. Cuando se usan recipientes esmaltados, se requerirá más líquido que cuando se usan recipientes de cristal.

Las cacerolas de acero inoxidable son adecuadas, aunque con limitaciones. La carne tarda mucho más en hacerse y se tuesta menos. En caso de usarlos, seleccionar una temperatura más alta o un mayor tiempo de cocción.

Asar al grill

Asar al grill siempre con el horno cerrado.

Para asar al grill, precalentar el horno durante unos 3 minutos antes de introducir el producto en el interior del horno.

Colocar las piezas directamente sobre la parrilla. Si sólo se prepara una pieza, quedará mejor si se coloca en la parte central de la parrilla.

Poner la bandeja esmaltada a la altura 1. Así se recoge el jugo de la carne y el horno se mantiene más limpio.

No poner la bandeja de horno o la bandeja universal a la altura 4 ó 5. Debido al fuerte calor, ésta podría deformarse y dañar el interior del horno al extraerla.

En la medida de lo posible, tomar piezas del mismo grosor. Así se doran de forma homogénea y se conservan jugosas. Salar los filetes después de asarlos al grill.

Dar la vuelta a las piezas una vez transcurrido 2/3 del tiempo de cocción.

La resistencia del grill se va conectando y desconectando automáticamente. Esto es normal. La frecuencia dependerá del nivel de grill programado.

Carne

Dar la vuelta a la carne cuando haya transcurrido la mitad del tiempo.

Cuando el asado esté listo, deberá reposar unos 10 minutos en el horno cerrado y desconectado. Así se puede repartir mejor el jugo de la carne.

Una vez finalizado el tiempo de cocción, envolver el roastbeef en papel de aluminio y dejar reposar en el horno durante 10 minutos.

Al hacer un asado de cerdo con corteza, cortar la corteza en forma de cruz y colocar el asado en el recipiente primero con la corteza hacia abajo.

Carne	Peso	Recipiente	Altura	Tipo de calentamiento	Temperatura en °C, nivel de grill	Tiempo de cocción, minutos
Estofado de buey (p. ej. costillar)	1,0 kg	cerrado	2		220-240	90
	1,5 kg		2		210-230	110
	2,0 kg		2		200-220	130
Lomo de vaca	1,0 kg	abierto	2		210-230	70
	1,5 kg		2		200-220	80
	2,0 kg		2		190-210	90
Roastbeef, poco hecho	1,0 kg	abierto	1		210-230	40
Bistecs, bien hechos*		Parrilla	5		3	20
Bistecs, poco hechos*			5		3	15
Carne de cerdo sin corteza de tocino (p. ej. cuello)	1,0 kg	abierto	1		190-210	100
	1,5 kg		1		180-200	140
	2,0 kg		1		170-190	160
Carne de cerdo con corteza de tocino (p. ej. espalda, pierna)	1,0 kg	abierto	1		180-200	120
	1,5 kg		1		170-190	150
	2,0 kg		1		160-180	180
Costillar de cerdo ahumado, con hueso	1,0 kg	cerrado	2		210-230	70
Asado de carne picada	de 750 g de carne	abierto	1		170-190	70
Salchichas	aprox. 750 g	Parrilla	4		3	15
Asado de ternera	1,0 kg	abierto	2		190-210	100
	2,0 kg		2		170-190	120
Pierna de cordero deshuesada	1,5 kg	abierto	1		150-170	110

* Precalentar el horno durante 5 minutos.

Aves

Los pesos de la tabla hacen referencia a aves sin relleno y listas para asar.

Colocar las aves enteras en la parrilla primero con la pechuga hacia abajo. Dar la vuelta una vez transcurrido $\frac{2}{3}$ del tiempo estimado.

Dar la vuelta a las piezas de asado, el redondo de pavo o la pechuga de pavo una vez transcurrida la mitad del tiempo de cocción. Dar la vuelta a los trozos de ave tras $\frac{2}{3}$ del tiempo.

Si se cocina pato o ganso, pinchar la piel por debajo de las alas para que se desprenda la grasa.

Las aves quedan muy doradas y crujientes si, más o menos al final del tiempo de cocción, se untan con mantequilla, agua con sal o zumo de naranja.

Si se asa al grill directamente sobre la parrilla, colocar la bandeja esmaltada a la altura 1.

Aves	Peso	Recipiente	Altura	Tipo de calentamiento	Temperatura en °C	Tiempo de cocción, minutos
Mitades de pollo, de 1 a 4 piezas	de 400 g cada pieza	Parrilla	2		200-220	40-50
Pollo, trinchado	de 250 g cada pieza	Parrilla	2		200-220	30-40
Pollo, entero de 1 a 4 unidades	de 1,0 kg cada unidad	Parrilla	2		190-210	50-80
Pato	1,7 kg	Parrilla	2		180-200	90-100
Ganso	3,0 kg	Parrilla	2		170-190	110-130
Pavo joven	3,0 kg	Parrilla	2		180-200	80-100
2 muslos de pavo	de 800 g cada pieza	Parrilla	2		190-210	90-110

Pescado

Dar la vuelta a las piezas de pescado tras $\frac{2}{3}$ del tiempo.

A los pescados enteros no hace falta darles la vuelta. Meter en el horno el pescado entero en posición de nado con la aleta dorsal hacia arriba. Para que el pescado se mantenga estable, poner una patata cortada o un pequeño recipiente apto para hornear dentro del abdomen del pescado.

Si se hornean filetes de pescado, añadir unas cuantas cucharadas soperas de líquido para rehogar.

Si se asa al grill directamente sobre la parrilla, colocar la bandeja esmaltada a la altura 1.

Pescado	Peso	Recipiente	Altura	Tipo calentamiento	Temperatura en °C	Tiempo en minutos
Pescado, blanco / mixto (pieza entera) ej. dorada	600 g	Bandeja esmaltada	3		180-190	45-55
Pescado graso (piezas pequeñas) ej. salmón		Parrilla*	2		180-190	45-55
Merluza rellena	1,0 kg	Bandeja esmaltada	3		180-190	55-65

* Introducir la bandeja esmaltada a la altura 1.

Consejos prácticos para asar convencionalmente y asar al grill

En esta tabla no figuran los datos relacionados con el peso del asado.	Elegir las indicaciones correspondientes al menor peso e ir aumentando el tiempo según se necesite.
Cómo comprobar si el asado está en su punto.	Utilizar un termómetro para carne (disponible en comercios especializados) o hacer la "prueba de la cuchara". Presionar con una cuchara sobre el asado. Si está rígido, significa que está listo. Si está blando, necesita aún algo de tiempo.
El asado está demasiado oscuro y la corteza quemada por algunas partes.	Comprobar la altura a la que se ha colocado y la temperatura.
El asado tiene buen aspecto, pero la salsa se ha quemado.	Utilizar en la próxima ocasión una cacerola más pequeña o añadir más líquido.
El asado tiene buen aspecto, pero la salsa es demasiado clara y líquida.	Utilizar en la próxima ocasión una cacerola más grande y añadir menos líquido.
Al preparar el asado se produce vapor de agua.	Se trata de un efecto físico necesario y normal. Una gran parte de ese vapor de agua sale por la salida de vapor. El vapor de agua puede condensarse en el panel de mando o en los frontales de los muebles contiguos y escurrirse en forma de agua condensada.

Gratinados, soufflés, tostadas

Colocar el recipiente siempre sobre la parrilla.

Para asar directamente sobre la parrilla sin recipientes, introducir la bandeja esmaltada a la altura 1. Así el horno se mantendrá más limpio.

El estado del gratinado dependerá del tamaño del recipiente y de la altura del gratinado. Los datos que aparecen en la tabla son solo valores orientativos.

Plato	Recipiente	Altura	Tipo de calentamiento	Temperatura en °C, nivel de grill	Tiempo de cocción, minutos
Soufflés dulces (p. ej. soufflé de requesón con fruta)	Molde para soufflés	2		180-200	40-50
Gratinados sazonados con ingredientes cocinados (p. ej. gratinado de pasta)	Molde para soufflés o bandeja esmaltada	3		210-230	30-40
		3		210-230	20-30
Gratinados sazonados, con ingredientes crudos* (p. ej. gratinado de patatas)	Molde para gratinar o bandeja esmaltada	2		160-180	50-70
		2		160-180	50-70
Dorar tostadas	Parrilla	5		3	4-5
Gratinar tostadas	Parrilla	3+1		170-180	8-12

* El gratinado no deberá tener una altura superior a 2 cm.

Productos preparados

Tener en cuenta las indicaciones del fabricante en el embalaje.

Al cubrir los accesorios con papel de hornear, asegurarse de que ese papel sea apto para elevadas temperaturas. Adaptar el tamaño del papel al tamaño del plato que se va a preparar.

El resultado obtenido dependerá directamente del tipo de alimento. Podrán existir irregularidades y diferencias de color en los productos crudos.

Plato	Accesorios	Altura	Tipo calentamiento	Temperatura en °C	Tiempo minutos
Patatas fritas	Parrilla o bandeja esmaltada	3		190-210	20-30
Pizza	Parrilla	2		200-220	15-20
Pizza-baguette	Bandeja esmaltada	3		190-200	20-25

Nota: La bandeja se puede deformar durante el horneado de productos congelados. Esto se debe a las diferencias de temperatura que sufren los accesorios. La deformación desaparece durante el horneado.

Platos especiales

A bajas temperaturas se consigue un buen yogur cremoso así como una masa de levadura esponjosa.

Retirar primero los accesorios y las rejillas o raíles izquierdo y derecho del interior del horno.

Preparar yogur

1. Hervir 1 litro de leche (3,5 % de materia grasa) y dejarla enfriar hasta que alcance los 40 °C.
2. Mezclar 150 g de yogur (a temperatura del frigorífico).
3. Verterlo en tazas o tarros y cubrirlos con film transparente.

4. Precalentar el interior del horno como se indica.
5. A continuación, colocar las tazas o los tarros sobre la base del interior del horno y preparar como se indica.

Dejar levar la masa de levadura

1. Preparar la masa de levadura de la forma habitual. Verter la masa en un recipiente de cerámica resistente al calor y taparlo.
2. Precalentar el interior del horno como se indica.
3. Apagar el aparato y dejar levar la masa en el interior del horno una vez apagado.

Plato	Recipientes	Altura	Tipo de calentamiento	Temperatura	Tiempo
Yogur	Colocar las tazas o los tarros	en la base del interior del horno		Precalentar a 50 °C 50 °C	5 min. 8 h.
Dejar levar la masa de levadura	Colocar un recipiente resistente al calor	en la base del interior del horno		Precalentar a 50 °C, apagará el aparato e introducir la masa de levadura en el interior del horno.	5-10 min. 20-30 min.

Descongelar

El tiempo de descongelación depende del tipo y de la cantidad de los alimentos.

Tener en cuenta las indicaciones del fabricante en el embalaje.

Extraer los alimentos congelados del envase y colocarlos en un recipiente apropiado sobre la parrilla.

Colocar el ave en un plato con la parte de la pechuga hacia abajo.

Nota: La lámpara de iluminación del horno no se enciende hasta alcanzar los 60 °C de temperatura. De este modo se consigue una regulación precisa óptima.

Productos congelados	Accesorios	Altura	Tipo de calentamiento	Temperatura
Productos congelados delicados P. ej. tartas de nata, tartas de crema de mantequilla, tartas con glaseado de chocolate o azúcar, frutas, etc.	Parrilla	1		El mando de temperatura permanece apagado
Otros productos congelados Pollo, embutido y carne, pan y panecillos, pasteles y otros productos de repostería	Parrilla	1		50 °C

Desecar

Utilizar sólo frutas y verduras de calidad y lavarlas bien.

Dejar que se escurran y se sequen bien.

Cubrir la bandeja esmaltada y la parrilla con papel especial para hornear o con papel a pergaminado.

Dar la vuelta a las frutas o verduras de vez en cuando.

Cuando ya estén doradas, secarlas y quitarlas del papel.

Plato	Altura	Tipo de calentamiento	Temperatura en °C	Tiempo de cocción, horas
600 g de manzanas en rodajas	1+3		80	aprox. 5 h
800 g de peras cortadas a trozos	1+3		80	aprox. 8 h
1,5 kg de ciruelas	1+3		80	aprox. 8-10 h.
200 g de hierbas aromáticas, limpias	1+3		80	aprox. 1½ h.

Cocción de mermeladas

Para la cocción, los tarros y las gomas elásticas deben estar limpios y en perfecto estado. Utilizar tarros de igual tamaño en la medida de lo posible. Los valores de las tablas se refieren a tarros redondos de un litro.

¡Atención!

No utilizar tarros de mayor tamaño ni altura. Las tapas podrían estallar.

Utilizar únicamente fruta y verdura en perfecto estado. Lavarla muy bien.

Los tiempos que figuran en las tablas son valores orientativos. Pueden variar en función de la temperatura ambiente, el número de tarros, la cantidad y la temperatura del contenido de los tarros. Antes de desconectar el aparato, asegurarse de que en el interior de los tarros se han formado burbujas.

Preparación

1. Verter la fruta o la verdura en los tarros, pero no hasta el borde.
2. Limpiar los bordes de los tarros; deben estar limpios.

3. Colocar en cada tarro una goma elástica húmeda y una tapa.

4. Cerrar los tarros con abrazaderas.

No colocar más de seis tarros al mismo tiempo en el interior del horno.

Programación

1. Colocar la bandeja esmaltada en la altura 2. Colocar los tarros sobre la bandeja de manera que no se toquen.
2. Verter ½ litro de agua caliente (aprox. 80 °C) en la bandeja esmaltada.
3. Cerrar la puerta del horno.
4. Colocar el mando de funciones en Calor inferior
5. Ajustar la temperatura entre 170 y 180 °C.

Cocción de mermeladas

Tras aprox. 40 - 50 minutos comienzan a formarse burbujas a intervalos breves. Apagar el horno.

Sacar los tarros del horno después de aprox. 25 - 35 minutos (en este tiempo se aprovecha el calor residual). Si se dejan enfriar más tiempo en el interior del horno, pueden formarse gérmenes que favorezcan la acidificación de la mermelada.

Fruta en tarros de un litro de capacidad	A partir de la aparición de las burbujas	Calor residual
Manzanas, grosellas, fresas	desconectar	aprox. 25 minutos
Cerezas, albaricoques, melocotones, grosellas	desconectar	aprox. 30 minutos
Puré de manzana, peras, ciruelas	desconectar	aprox. 35 minutos

Cocción de verduras

Tan pronto como se formen pequeñas burbujas en los tarros, volver a ajustar la temperatura a aprox. 120 - 140 °C.

Aprox. 35 - 70 minutos según el tipo de verdura. Transcurrido este tiempo, apagar el horno y aprovechar el calor residual.

Verduras con cocción fría en tarros de un litro de capacidad	A partir de la aparición de las burbujas 120-140 °C	Calor residual
Pepinos	-	aprox. 35 minutos
Remolacha roja	aprox. 35 minutos	aprox. 30 minutos
Col de bruselas	aprox. 45 minutos	aprox. 30 minutos
Judías, colinabo, col lombarda	aprox. 60 minutos	aprox. 30 minutos
Guisantes	aprox. 70 minutos	aprox. 30 minutos

Retirar los tarros del horno

Sacar los tarros del interior del horno cuando haya concluido la cocción.

¡Atención!

No colocar los tarros calientes sobre una base fría ni húmeda. Los tarros podrían estallar.

Acrilamida en los alimentos

La acrilamida se produce especialmente en productos de cereales y patata preparados a temperaturas elevadas, p. ej., patatas fritas, tostadas, panecillos, pan y repostería fina (galletas, pastas especiadas, galletas navideñas).

Consejos para preparar alimentos con contenido bajo en acrilamida

General	<ul style="list-style-type: none">■ Limitar el tiempo de cocción lo máximo posible.■ Dorar los alimentos sin llegar a tostarlos demasiado.■ Los alimentos grandes y gruesos contienen poca acrilamida.
Hornear	Con calor superior e inferior máx. 200 °C Con aire caliente máx. 180 °C.
Pastas y galletas	Con calor superior e inferior máx. 190 °C. Con aire caliente máx. 170 °C. El huevo o la yema de huevo reduce la formación de acrilamida.
Patatas fritas al horno	Distribuir en una sola capa y de forma homogénea por la bandeja. Hornear al menos 400 g. por bandeja para que las patatas no se resequen

Comidas normalizadas

Estas tablas han sido elaboradas para institutos de pruebas con el fin de facilitar los controles y pruebas de los distintos aparatos.

Conforme a EN 50304/EN 60350 (2009) e IEC 60350.

Hornear

Hornear a 2 niveles:

Colocar siempre la bandeja universal profunda en el nivel superior y la bandeja de aluminio en el nivel inferior.

Galletas de mantequilla:

Las bandejas que se han introducido en el horno al mismo tiempo no tienen por qué estar listas en el mismo momento.

Pastel de manzana recubierto en 1 nivel:

Colocar moldes desmontables oscuros separados entre sí.





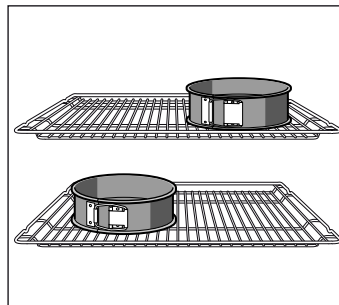





Pastel de manzana recubierto en 2 niveles:

Colocar moldes desmontables oscuros superpuestos.



Pasteles en moldes desmontables de hojalata:

Hornear con Calor superior e inferior  en 1 nivel. Utilizar la bandeja esmaltada en lugar de la parrilla y colocar encima los moldes desmontables.



Plato	Accesorios y consejos y advertencias	Altura	Tipo de calentamiento	Temperatura en °C	Tiempo en minutos
Galletas de mantequilla (precalentar*)	Bandeja de horno plana	2		160-170	20-30
	Bandeja universal profunda	3		150-160	20-30
	Bandeja de aluminio + bandeja de horno plana	1+3		140-160	20-30
	Bandeja de aluminio + bandeja universal profunda	1+3		140-160	20-30
Pastelitos 20 piezas	Bandeja esmaltada	3		150-170	20-35
Pastelitos 20 piezas por bandeja (precalentar*)	Bandeja de aluminio + bandeja de horno plana	1+3		140-150	30-40
	Bandeja de aluminio + bandeja universal profunda	1+3		140-150	30-40
Bizcocho de agua (precalentar*)	Molde desmontable	1		170-180	35-45
Pastel plano de levadura	Bandeja esmaltada	22		160-180	30-40
	Bandeja de aluminio + bandeja de horno plana	1+3		150-160	30-45
	Bandeja de aluminio + bandeja universal profunda	1+3		150-160	30-40
Pastel de manzana recubierto	2 parrillas + 2 moldes desmontables de hojalata Ø 20 cm.	1+3		170-180	60-70
	Bandeja esmaltada + 2 moldes desmontables de hojalata Ø 20 cm.	1		190-210	70-90

* No utilizar el calentamiento rápido para precalentar el horno.

Las parrillas y las bandejas de horno pueden adquirirse como accesorios opcionales en comercios especializados.

Asar al grill

Si los alimentos se colocan directamente sobre la parrilla, introducir la bandeja esmaltada en la altura 1. De este modo se recoge el jugo de la carne y el horno se mantiene más limpio.

Plato	Accesorios	Altura	Tipo de calentamiento	Nivel de grill	Tiempo en minutos
Dorar tostadas (precalentar 10 min.)	Parrilla	5		3	1/2-2
Hamburguesa de ternera, 12 unidades* (no precalentar)	Parrilla + bandeja esmaltada	4+1		3	25-30

* Dar la vuelta una vez transcurrido 2/3 del tiempo.

Instruções de segurança importantes	26	Desmontar e montar as grelhas ou calhas do lado esquerdo e direito	37
Causas de danos	28	Montar e desmontar a porta do forno	38
O seu novo forno	29	Retirar a cobertura da porta	38
Painel de comandos	29	Desmontar e montar os vidros da porta	39
Comando de funções	29	O que fazer em caso de avaria	40
Teclas de comando e painel indicador	30	Tabela de avarias	40
Comando de temperatura	30	Substituir a lâmpada do forno	40
Interior do forno	30	Vidro de protecção	40
O seu acessório	31	Serviço de Assistência Técnica	41
Introdução dos acessórios	31	Número E e número FD	41
Acessórios especiais	31	Conselhos energéticos e ambientais	41
Antes da primeira utilização	32	Poupar energia	41
Programar a hora	32	Eliminação ecológica	41
Aquecer o forno	32	Testado para si no nosso estúdio de cozinha	41
Limpeza dos acessórios	32	Bolos e biscoitos	41
Programar o forno	32	Sugestões e conselhos práticos para a cozedura	43
Tipo de aquecimento e temperatura	32	Carne, aves, peixe	44
Aquecimento rápido	32	Conselhos para assar e grelhar	45
Programar as funções de tempo	33	Gratinados, soufflés, torradas	46
Alarme	33	Alimentos preparados	46
Tempo de cozedura	33	Pratos especiais	46
Tempo de finalização	34	Descongelar	47
Hora	34	Secar	47
Dispositivo de segurança para crianças	34	Cozedura de doces	47
Modificar as regulações de base	35	Acrilamida nos alimentos	48
Desconexão automática	35	Refeições de teste	49
Autolimpeza	35	Cozer	49
Recomendações importantes	35	Grelhar	49
Antes de iniciar a autolimpeza	36		
Regulação	36		
Após a autolimpeza	36		
Cuidados e limpeza	37		
Produtos de limpeza	37		
Função luz	37		

Obtenha mais informações relativas a produtos, acessórios, peças sobresselentes e Assistência Técnica na Internet: www.bosch-home.com e na loja Online: www.bosch-eshop.com

Instruções de segurança importantes

Leia atentamente o presente manual. Só assim poderá utilizar o seu aparelho de forma segura e correcta. Guarde as instruções de utilização e montagem para consultas futuras ou para futuros utilizadores.

Este aparelho destina-se apenas à montagem embutida. Respeite as instruções de montagem especiais.

Examine o aparelho depois de o desembalar. Se forem detectados danos de transporte, não ligue o aparelho.

Apenas os técnicos licenciados estão autorizados a ligar aparelhos sem ficha. A garantia não cobre danos causados por uma ligação incorrecta.

Este aparelho destina-se exclusivamente a uso privado e doméstico. Use o aparelho apenas para a preparação de refeições e bebidas. Vigie o aparelho durante o funcionamento. Use o aparelho apenas em espaços fechados.

Este aparelho pode ser usado por crianças com mais de 8 anos e por pessoas com limitações físicas, sensoriais ou mentais ou com pouca experiência ou conhecimentos, se estiverem sob vigilância de uma pessoa responsável pela sua segurança ou tiverem sido instruídas acerca da utilização segura do aparelho e tiverem compreendido os perigos decorrentes da sua utilização.

As crianças não devem brincar com o aparelho. As tarefas de limpeza e manutenção por parte do utilizador não devem ser efectuadas por crianças, a não ser que tenham mais de 8 anos e estejam sob vigilância.

As crianças menores de 8 anos devem manter-se afastadas do aparelho e do cabo de ligação.

Insira sempre os acessórios correctamente no interior do aparelho. *Consulte o tópico Descrição de acessórios* no manual de instruções.

Perigo de incêndio!

- Os objectos inflamáveis guardados no interior do aparelho podem incendiar-se. Nunca guarde objectos inflamáveis dentro do aparelho. Nunca abra a porta do aparelho se surgir fumo no interior. Desligue o aparelho e puxe a ficha da tomada ou desligue o disjuntor no quadro eléctrico.
- Ao abrir a porta do aparelho, forma-se uma corrente de ar. O papel vegetal pode tocar nas resistências e incendiar-se. Durante o pré-aquecimento, nunca coloque papel vegetal solto no acessório. Coloque sempre um recipiente ou uma forma em cima do papel vegetal para o segurar. Forre apenas a área necessária com papel vegetal. O papel vegetal não deve sobressair do acessório.

Perigo de queimaduras!

- O aparelho fica muito quente. Nunca toque nas superfícies interiores quentes do aparelho, nem nas resistências. Deixe sempre arrefecer o aparelho. Mantenha as crianças afastadas.
- Os acessórios ou recipientes ficam muito quentes. Use sempre uma pega de cozinha para retirar os acessórios ou recipientes quentes do interior do aparelho.

- Os vapores de álcool podem incendiar-se no interior quente do aparelho. Nunca prepare refeições com grandes quantidades de bebidas com elevado teor de álcool. Use apenas pequenas quantidades de bebidas com elevado teor de álcool. Abra a porta do aparelho com cuidado.

Perigo de queimaduras!

- As peças que se encontram acessíveis ficam quentes durante o funcionamento do aparelho. Nunca toque nas peças quentes. Manter fora do alcance das crianças.
- Ao abrir a porta do aparelho, pode sair vapor quente. Abra a porta do aparelho com cuidado. Mantenha as crianças afastadas.
- A água no interior quente do aparelho pode transformar-se em vapor de água quente. Nunca deite água no interior quente do aparelho.

Perigo de ferimentos!

O vidro riscado da porta do aparelho pode rachar. Não use raspadores de vitrocerâmica, nem detergentes agressivos ou abrasivos.

Perigo de choque eléctrico!

- As reparações indevidas são perigosas. As reparações só podem ser efectuadas por técnicos especializados do serviço de assistência técnica. Se o aparelho estiver avariado, puxe a ficha da tomada ou desligue o disjuntor no quadro eléctrico. Contacte o serviço de assistência técnica.
- O isolamento dos cabos de electrodomésticos pode derreter em contacto com partes quentes do aparelho. Nunca coloque os cabos de electrodomésticos em contacto com partes quentes do aparelho.
- A humidade que se infiltra no aparelho pode dar origem a um choque eléctrico. Não utilize aparelhos de limpeza a alta pressão ou de limpeza a vapor.
- Ao substituir a lâmpada no interior do aparelho, os contactos do casquilho da lâmpada encontram-se sob tensão. Antes de proceder à substituição, puxe a ficha da tomada ou desligue o disjuntor no quadro eléctrico.

- Um aparelho avariado pode causar choques eléctricos. Nunca ligue um aparelho avariado. Puxe a ficha da tomada ou desligue o disjuntor no quadro eléctrico. Contacte o Serviço de Assistência Técnica.

Perigo de incêndio!

- Os restos de comida soltos, gorduras e molhos de assados podem incendiar-se durante a auto-limpeza. Antes de cada auto-limpeza, remova a sujidade maior do interior do aparelho e dos acessórios.
- A parte exterior do aparelho fica muito quente durante a auto-limpeza. Nunca pendure objectos inflamáveis, p. ex., panos de cozinha, na pega da porta. Mantenha a parte da frente do aparelho desimpedida. Mantenha as crianças afastadas.

Perigo de queimaduras!

- O interior do aparelho fica muito quente durante a auto-limpeza. Nunca abra a porta do aparelho nem desvie o trinco com a mão. Deixe arrefecer o aparelho. Mantenha as crianças afastadas.
-  A parte exterior do aparelho fica muito quente durante a auto-limpeza. Nunca toque na porta do aparelho. Deixe arrefecer o aparelho. Mantenha as crianças afastadas.

Perigo de danos graves para a saúde!

O aparelho fica muito quente durante a auto-limpeza. O revestimento anti-aderente dos tabuleiros e das formas é destruído e liberta gases tóxicos. Nunca coloque tabuleiros e formas com revestimento anti-aderente no aparelho para limpar juntamente com a auto-limpeza. Apenas os acessórios esmaltados podem ser limpos juntamente.

Causas de danos

Atenção!

- Acessórios, película, papel vegetal ou recipientes sobre a base do forno: não coloque quaisquer acessórios sobre a base do forno. Não forre a base do forno com película, seja de que tipo for, nem com papel vegetal. Não pouse recipientes na base do forno se tiver regulado uma temperatura superior a 50 °C. Provoca retenção do calor. Os tempos de cozedura e de assadura deixam de ser os mesmos e danifica o esmalte.
- Água no interior quente do aparelho: nunca deite água no interior do aparelho, quando este estiver quente. Cria vapor de água. A mudança de temperatura pode danificar o esmalte.
- Alimentos húmidos: não guarde alimentos húmidos durante muito tempo no interior do aparelho fechado, pois pode danificar o esmalte.
- Sumo de fruta: se estiver a confeccionar bolos de fruta muito sumarenta, não encha demasiado o tabuleiro. O sumo de fruta que pinga do tabuleiro deixa manchas que nunca mais saem. Se possível, utilize o tabuleiro universal mais fundo.
- Deixar arrefecer com a porta do aparelho aberta: deixe o interior do aparelho arrefecer sempre com a porta fechada. Mesmo apenas com uma frincha da porta do forno aberta, as fachadas dos móveis contíguos podem ficar danificadas com o tempo.
- Vedante da porta muito sujo: se o vedante da porta estiver muito sujo, a porta do aparelho deixa de fechar bem durante o funcionamento. As fachadas dos móveis contíguos podem ser danificadas. Mantenha o vedante da porta sempre limpo.
- Porta do aparelho como assento ou suporte: não se ponha em pé, sente ou pendure na porta do aparelho. Não coloque recipientes ou acessórios em cima da porta do aparelho.
- Inserir o acessório: dependendo do modelo do aparelho, ao fechar a porta, o acessório pode riscar o vidro da porta. Insira sempre o acessório no aparelho até ao batente.
- Transportar o aparelho: não transporte nem segure o aparelho pela pega da porta. A pega não suporta o peso do aparelho e pode partir-se.

O seu novo forno

Apresentamos-lhe o seu novo forno. Este capítulo descreve as funções do painel de comandos e dos respectivos elementos individuais. Também inclui informações sobre os acessórios e os componentes do espaço interior do forno.

Painel de comandos

Apresentamos-lhe uma vista geral do painel de comandos. No painel indicador não é possível mostrar todos os símbolos ao mesmo tempo. Os elementos podem variar consoante o modelo do aparelho.



Comandos giratórios retrácteis

Em alguns fornos, os comandos giratórios são retrácteis. Para bloquear ou desbloquear o comando giratório, pressionar o mesmo quando estiver na posição zero.

Teclas

Debaixo de cada tecla estão instalados sensores. Não pressionar as teclas com força. Pressionar só o símbolo correspondente.

Comando de funções

O comando de funções permite seleccionar o tipo de aquecimento.

Posição	Utilização
o Posição zero	O forno está desligado.
Ar quente*	Para bolos e doçaria. É possível cozinhar em dois níveis. Uma turbina, situada na parede posterior do forno, distribui o calor de modo uniforme no forno.
Calor superior e inferior*	Para bolos, gratinados e assados de carne magra, por exemplo, de vitela ou caça, utilizando um nível. O calor é fornecido pelas resistências inferior e superior.
Função Pizza	Preparação rápida de alimentos congelados sem necessidade de pré-aquecimento, p. ex. pizza, batatas fritas ou bolos de massa folhada. O calor é fornecido pela resistência inferior e pela turbina situada na parede posterior.

* Tipo de aquecimento através do qual se determina a classe de eficiência de energia segundo a norma EN60350.

Posição

Grelhador com ar quente

Utilização

Assar pedaços de carne, aves e peixe. A resistência do grelhador e o ventilador ligam-se e desligam-se alternadamente. A turbina faz circular o calor emitido pelo grelhador à volta dos alimentos.

Grelhador, grande superfície

Grelhar bifés, salsichas e peixe e fazer torradas. Toda a superfície sob a resistência do grelhador é aquecida.

Grelhador, pequena superfície

Grelhar pequenas quantidades de bifés, salsichas e peixe e fazer torradas. A parte central da resistência do grelhador aquece.

Calor inferior

Confiar, cozer e gratinar. O calor é fornecido pela resistência inferior.

Descongelar

Descongelar, por exemplo, carne, aves, pão e bolos. A turbina faz circular o ar quente à volta do alimento.

Autolimpeza





Limpeza automática do interior do forno. O forno aquece até eliminar a sujidade.

* Tipo de aquecimento através do qual se determina a classe de eficiência de energia segundo a norma EN60350.

Quando se selecciona um tipo de aquecimento, o símbolo acende-se no painel indicador. A lâmpada do interior do forno acende-se.

Teclas de comando e painel indicador





As teclas servem para regular diferentes funções adicionais. Os valores regulados são apresentados no painel indicador.

Tecla	Utilização
»»»» Aquecimento rápido	Aquecer o forno de forma particularmente rápida.
⌚ Funções de tempo	Seleccionar o alarme  , o tempo de cozedura  , o tempo de finalização  e a hora  .
 Dispositivo de segurança para crianças	Bloquear e desbloquear o painel de comandos
- Menos	Reduzir os valores programados.
+ Mais	Aumentar os valores programados.



No painel indicador, os parênteses rectos [] indicam o símbolo correspondente à função de tempo que está activa.

Comando de temperatura

O comando de temperatura permite seleccionar a temperatura, o nível do grelhador ou o nível de limpeza.

Posição	Significado
● Posição zero	O forno não aquece.
50-270 Amplitude de temperatura	Temperatura do interior do forno em °C. Excepção: a temperatura máxima para a função Descongelar  é de 60 °C.
I, II, III Níveis do grelhador	Níveis para o grelhador de pequena superfície  e de grande superfície  . I = nível 1, suave II = nível 2, médio III = nível 3, forte
Níveis de limpeza	Níveis de limpeza para a autolimpeza  . I = nível 1, suave II = nível 2, média III = nível 3, intensa

Símbolo de aquecimento

Enquanto o forno estiver a aquecer, o símbolo  no painel indicador ficará aceso. Quando o forno chegar ao ponto ideal para introduzir o alimento e manter a temperatura, o símbolo  apaga-se.

Nos níveis do grelhador e de limpeza, nunca se acende o símbolo .

Interior do forno

A lâmpada está no interior do forno. Um ventilador evita que o forno aqueça demasiado.

Lâmpada

A lâmpada do interior do forno mantém-se acesa enquanto o forno está em funcionamento. A lâmpada apaga-se se forem reguladas temperaturas até 60 °C, bem como durante a limpeza automática. Tal permite uma óptima regulação de precisão.

Ventoinha

A ventoinha liga-se e desliga-se sempre que necessário. O ar quente sai pela parte superior da porta. Atenção! Não tapar o orifício de ventilação. O forno pode sobreaquecer.

A ventoinha mantém-se em funcionamento durante algum tempo depois de o forno se desligar, para que arrefeça mais rapidamente.

O seu acessório

O acessório fornecido é adequado para preparar muitos pratos. Assegure-se de que insere sempre o acessório com o lado correcto no interior do aparelho.

Para que alguns pratos ainda fiquem melhores ou para que o manuseamento do seu forno se torne ainda mais confortável, existe uma grande oferta de acessórios especiais.

Introdução dos acessórios

É possível colocar os acessórios no interior do forno em 5 níveis diferentes. Introduzir os acessórios sempre até ao travão, para que não toquem no vidro da porta.

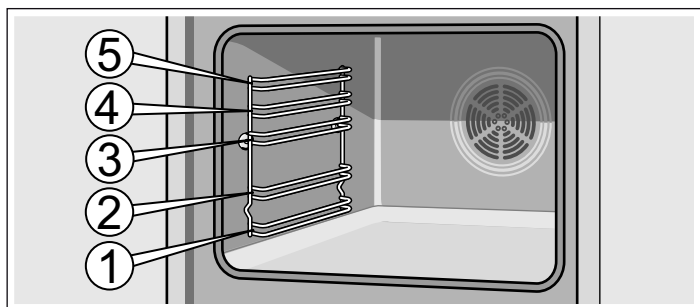

É possível mover os acessórios para fora até meio, até ficarem fixos. Deste modo, os alimentos podem retirar-se com facilidade.

Ao introduzir um acessório no interior do forno, assegurar-se de que a parte posterior do acessório é a que tem a curvatura. Só assim pode ficar bem encaixado.

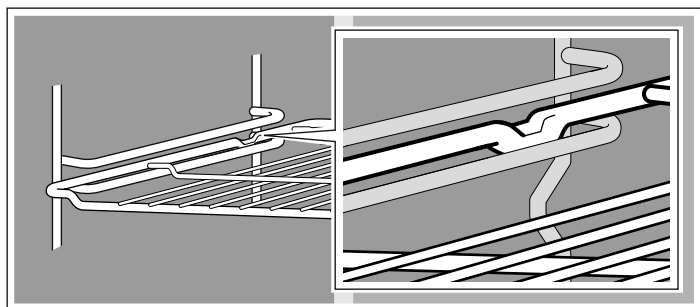

Dependendo do equipamento, se o aparelho tiver calhas de remoção, estas encravam ligeiramente quando estiverem totalmente para fora. Desta forma, é possível colocar facilmente o acessório. Para desbloquear, voltar a introduzir as calhas de remoção no interior do forno, exercendo um pouco de pressão.

Nota: Se os acessórios aquecerem, podem deformar-se. Quando voltarem a arrefecer, a deformação desaparece. Tal não prejudica o funcionamento normal.

Acessórios especiais	Número HEZ	Utilização
Tabuleiro de forno plano de esmalte	HEZ361000	Para bolos, massas e bolachas.
Tabuleiro universal fundo de esmalte	HEZ362000	Para bolos molhados, doçaria, pratos congelados e assados de peças de grande tamanho. Também é possível utilizá-lo como tabuleiro para recolher a gordura quando estiver a assar directamente sobre a grelha.
Grelha	HEZ364000	Para recipientes de cozinha, formas, assados, peças de grelha e pratos congelados.
Tabuleiro para pizzas	HEZ317000	Ideal para pizzas, alimentos congelados ou bolos redondos grandes. O tabuleiro para pizzas pode ser utilizado em vez do tabuleiro universal fundo. Colocar o tabuleiro sobre a grelha e orientar-se pelos dados indicados nas tabelas.
Tacho de vidro	HEZ915001	O tacho de vidro é ideal para preparar estufados e gratinados no forno. Especialmente adequado para o Programa automático ou assados automáticos.
Guias corrediças triplas de extracção total	HEZ368301	As corrediças de extracção dos níveis 1, 2 e 3 permitem retirar completamente os acessórios sem que caiam.

O seu forno só está equipado com alguns dos seguintes acessórios.

Os acessórios podem ser adquiridos através do Serviço de Assistência Técnica, em estabelecimentos especializados ou na Internet. Indicar o número HEZ.



Grelha

Para recipientes, formas para bolos, assados, grelhados e pratos congelados.

Introduzir a grelha com o lado aberto voltado para a porta do forno e com a curvatura para baixo.

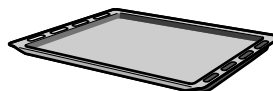

Tabuleiro de forno plano de esmalte

Para bolos, massas e bolachas.

Introduzir o tabuleiro no forno com a parte do desnível na direcção da porta do forno.



Tabuleiro universal fundo de esmalte

Para bolos molhados, massas, pratos congelados e assados de peças de grande tamanho. Também é possível utilizá-lo como tabuleiro para recolher a gordura quando estiver a assar directamente sobre a grelha.

Introduzir o tabuleiro no forno com a parte do desnível na direcção da porta do forno.

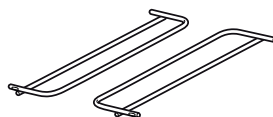

Suporte para acessórios

Durante a autolimpeza, é também possível limpar o tabuleiro universal fundo ou o tabuleiro de forno plano.

Inserir o acessório do lado esquerdo e direito.

Acessórios especiais

Os acessórios especiais podem ser adquiridos através do Serviço de Assistência Técnica ou em estabelecimentos especializados. Nos nossos folhetos e na Internet é apresentada uma ampla oferta de acessórios para o forno. A disponibilidade e a possibilidade de efectuar pedidos on-line dos acessórios especiais variam em função do país. Para tal, consultar a documentação de compra.

Nem todos os acessórios especiais são adequados para todos os aparelhos. Ao comprá-los, introduzir sempre a denominação exacta (E-N.º) do seu aparelho.

Antes da primeira utilização

Aqui encontrará informações acerca dos passos a seguir antes de preparar refeições pela primeira vez no seu forno. Antes de começar a cozinhar, leia o capítulo *Indicações de segurança*.

Programar a hora

Após a ligação, no painel indicador acende-se o símbolo  e quatro zeros. Acertar a hora.

1. Pressionar a tecla .

No indicador, a hora apresentada é **12:00**.

2. Acertar a hora com a tecla **+** ou **-**.

Passados alguns segundos, a hora acertada é apresentada.

Aquecer o forno

Para eliminar o cheiro a novo, aqueça o forno vazio e fechado. O mais eficaz é aquecer o forno durante uma hora com calor superior e inferior  a 240 °C. Verificar se não há restos da embalagem no interior do forno.

1. Seleccionar o calor superior e inferior  com o comando de funções.

2. Seleccionar 240 °C com o comando de temperatura.

Desligar o forno uma hora depois. Para tal, colocar o comando de funções na posição zero.

Limpeza dos acessórios

Antes de serem utilizados pela primeira vez, os acessórios devem ser limpos a fundo com água quente, um pouco de sabão e um pano.

Programar o forno

Existem várias formas de programar o forno. Segue-se uma descrição de como programar o tipo de aquecimento e a temperatura ou o nível do grelhador. O forno permite programar o tempo de cozedura (duração) e a hora de conclusão de cada prato. Para obter mais informações, consultar o capítulo *Programar as funções de tempo*.

Tipo de aquecimento e temperatura

Exemplo da imagem: calor superior e inferior  a 190 °C.

1. Seleccionar o tipo de aquecimento com o comando de funções.

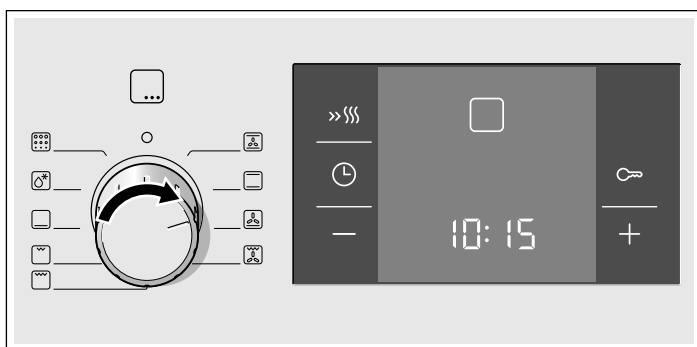

2. Seleccionar a temperatura ou o nível do grelhador com o comando de temperatura.

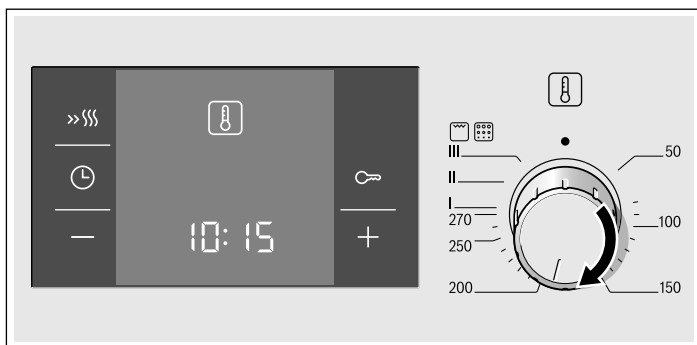

O forno começa a aquecer.

Desligar o forno

Rode o selector de funções para a posição inicial (desligado).



Alterar as regulações

É possível alterar o tipo de aquecimento e a temperatura ou potência de grelhador a qualquer altura, com o respectivo selector.

Aquecimento rápido

Com a função de aquecimento rápido, o forno atinge a temperatura programada com grande rapidez.

Deve utilizar-se o aquecimento rápido para temperaturas superiores a 100 °C. São adequados os seguintes tipos de aquecimento:

- Ar quente 
- Calor superior e inferior 
- Função Pizza 

Para se conseguir um resultado de cozedura uniforme, o alimento não deve ser colocado no forno antes de o aquecimento rápido terminar.

1. Seleccionar o tipo de aquecimento e a temperatura.

2. Pressionar brevemente a tecla **»»»**.

O símbolo **»»»** acende-se no painel indicador. O forno começa a aquecer.

Fim do aquecimento rápido

É emitido um sinal sonoro. O símbolo **»»»** desaparece do painel indicador. Introduzir o alimento no forno.

Cancelar o aquecimento rápido

Pressionar a tecla **»»»**. O símbolo **»»»** desaparece do painel indicador.

Programar as funções de tempo

Este forno tem diferentes funções de tempo. Com a tecla  activa-se o menu e alterna-se entre as diferentes funções. Os símbolos de tempo mantêm-se acesos enquanto as regulações são efectuadas. Os parênteses rectos [] indicam qual a função de tempo seleccionada. É possível modificar uma função de tempo já programada, directamente com as teclas, **+** ou **-** sempre que o símbolo de tempo se encontre entre parênteses rectos [].

Alarme

O funcionamento do alarme não depende do funcionamento do forno. O alarme tem sinal sonoro próprio. Deste modo, é possível distinguir entre o fim do tempo do alarme e a desconexão automática do forno (tempo de cozedura).

1. Pressionar uma vez a tecla .

No painel indicador, acendem-se os símbolos de tempo, os parênteses rectos encontram-se perto do símbolo .

2. Programar o tempo do alarme com as teclas **+** ou **-**.

Valor sugerido da tecla **+** = 10 minutos

Valor sugerido da tecla **-** = 5 minutos

O tempo programado aparece após alguns segundos. Inicia-se o tempo do alarme. No painel indicador, acende-se o símbolo  e aparece o período decorrido do tempo do alarme. Todos os outros símbolos de tempo se apagam.

O tempo do alarme terminou

É emitido um sinal sonoro. No painel indicador aparece **00:00**. Desligar o alarme com a tecla .

Modificar o tempo do alarme





Modificar o tempo do alarme com as teclas **+** ou **-**. O tempo modificado aparece após alguns segundos.

Cancelar o tempo do alarme

Restabelecer o tempo do alarme para **00:00** com a tecla **-**. O tempo modificado é apresentado após alguns segundos. O alarme desliga-se.

Consultar as regulações de tempo

Caso tenham sido programadas várias funções de tempo, no painel indicador acendem-se os símbolos correspondentes. O símbolo da função de tempo em primeiro plano está entre parênteses rectos.

Para consultar o alarme , o tempo de cozedura , o tempo de finalização  ou a hora , pressionar repetidamente a tecla  até que os parênteses rectos indiquem o símbolo pretendido. O valor correspondente é apresentado durante uns segundos no painel indicador.

Tempo de cozedura

O forno permite programar o tempo de cozedura para cada alimento. Depois de terminado o tempo de cozedura, o forno desliga-se automaticamente. Deste modo, não é necessário interromper outras tarefas para desligar o forno e não há o perigo de, acidentalmente, ultrapassar o tempo de cozedura. Exemplo da imagem: tempo de cozedura de 45 minutos.

1. Seleccionar o tipo de aquecimento com o comando de funções.

2. Seleccionar a temperatura ou o nível do grelhador com o comando de temperatura.

3. Pressionar duas vezes a tecla .

No painel indicador aparece **00:00**. Os símbolos de tempo acendem-se, os parênteses rectos situam-se junto de .

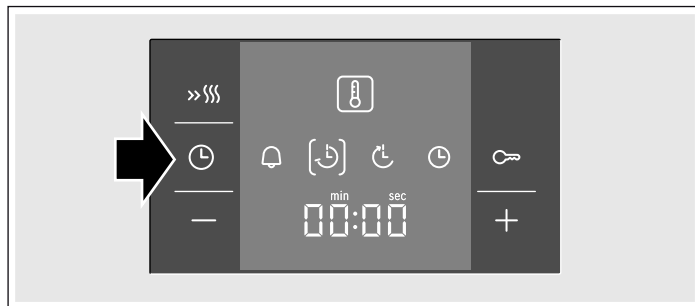

4. Programar o tempo de cozedura com as teclas **+** ou **-**.



Valor sugerido da tecla **+** = 30 minutos

Valor sugerido da tecla **-** = 10 minutos



Após alguns segundos o forno liga-se. No painel indicador é apresentado o período decorrido do tempo de cozedura e acende-se o símbolo . Todos os outros símbolos de tempo apagam-se.

O tempo de cozedura terminou

É emitido um sinal sonoro. O forno deixa de aquecer. No painel indicador aparece **00:00**. Pressionar a tecla . Programar um novo tempo de cozedura com as teclas **+** ou **-**. Ou pressionar duas vezes a tecla  e colocar o comando de funções na posição zero. O forno está desligado.

Modificar o tempo de cozedura





Modificar o tempo de cozedura com as teclas **+** ou **-**. O tempo modificado aparece após alguns segundos. Se o alarme estiver programado, carregar na tecla .

Cancelar o tempo de cozedura

Restabelecer o tempo de cozedura para **00:00** com a tecla **-**. O tempo modificado é apresentado após alguns segundos. O tempo foi cancelado. Se o alarme estiver programado, pressionar a tecla .

Consultar as regulações de tempo

Caso tenham sido programadas várias funções de tempo, no painel indicador acendem-se os símbolos correspondentes. O símbolo da função de tempo em primeiro plano está entre parênteses rectos.



Para consultar o alarme , o tempo de cozedura , o tempo de finalização  ou a hora , pressionar repetidamente a tecla  até que os parênteses rectos indiquem o símbolo pretendido. O valor correspondente é apresentado durante uns segundos no painel indicador.

Tempo de finalização

O forno permite programar a hora a que se pretende ter o prato pronto. O forno liga-se automaticamente e desliga-se à hora pretendida. Por exemplo, pode colocar-se o alimento no interior do forno de manhã e programar o forno para que esteja pronto ao meio-dia.

Assegurar que os alimentos não se deterioram por ficarem demasiado tempo no forno.

Exemplo da imagem: são 10:30 h., o tempo de cozedura é de 45 minutos e o forno deve desligar-se às 12:30 h.



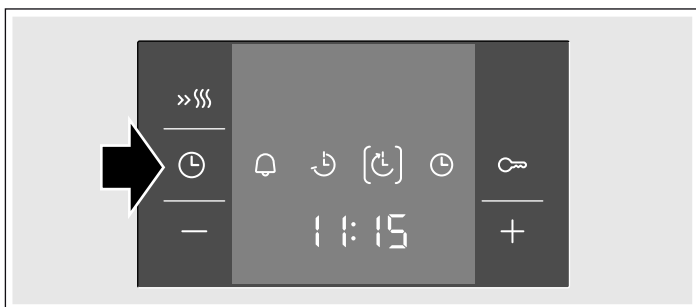

1. Regular o comando de funções.
2. Regular o comando de temperatura.
3. Pressionar duas vezes a tecla .
4. Programar o tempo de cozedura com as teclas + ou -.
5. Pressionar a tecla .

Os parênteses rectos situam-se junto de . É apresentada a hora a que o prato vai estar pronto.





6. Atrasar o tempo de finalização com as teclas + ou -.



O forno apresenta o tempo programado após alguns segundos e fica programado na posição de espera. No painel indicador é apresentada a hora a que o alimento estará pronto e o símbolo  aparece entre parênteses rectos. Os símbolos  e  apagam-se. Quando se liga o forno é apresentado o período decorrido do tempo de cozedura e o símbolo  aparece entre parênteses rectos. O símbolo  apaga-se.

O tempo de cozedura terminou

É emitido um sinal sonoro. O forno deixa de aquecer. No painel indicador aparece . Pressionar a tecla . Programar um novo tempo de cozedura com as teclas + ou -. Ou pressionar duas vezes a tecla  e colocar o comando de funções na posição zero. O forno está desligado.

Modificar o tempo de finalização





Modificar o tempo de finalização com as teclas + ou -. O tempo modificado é apresentado após alguns segundos. Se o alarme estiver programado, pressionar duas vezes a tecla . Não modificar o tempo de finalização, caso o tempo de cozedura já esteja em curso. O resultado final poderia ser alterado.

Cancelar o tempo de finalização

Restabelecer o tempo de finalização para a hora actual com a tecla -. O tempo modificado é apresentado após alguns segundos. O forno liga-se. Se o alarme estiver programado, pressionar duas vezes a tecla .

Consultar as regulações de tempo

Caso tenham sido programadas várias funções de tempo, no painel indicador acendem-se os símbolos correspondentes. O símbolo da função de tempo em primeiro plano está entre parênteses rectos.

Para consultar o alarme , o tempo de cozedura , o tempo de finalização  ou a hora , pressionar repetidamente a tecla  até que os parênteses rectos indiquem o símbolo pretendido. O valor correspondente é apresentado durante uns segundos no painel indicador.

Hora

Após a ligação ou no caso de uma falha de corrente eléctrica, no painel indicador acende-se o símbolo  e quatro zeros. Acertar a hora.

1. Pressionar a tecla .

No painel indicador é apresentada a hora .

2. Regular a hora com a tecla + ou -.

Passados alguns segundos, a hora acertada é apresentada.

Modificar a hora

Não pode estar programada nenhuma outra função de tempo.

1. Pressionar quatro vezes a tecla .

No painel indicador acendem-se os símbolos de tempo, os parênteses rectos situam-se junto de .

2. Modificar a hora com as teclas + ou -.

A hora programada é apresentada passados alguns segundos.

Ocultar a hora

É possível ocultar a hora. Consulte o capítulo *Alterar as regulações base*.

Dispositivo de segurança para crianças

O forno inclui um dispositivo de segurança para crianças, para evitar que estas o liguem acidentalmente.

O forno não responde a nenhuma regulação. O alarme e a hora podem ser programados com o dispositivo de segurança para crianças activado.

Activar o dispositivo de segurança para crianças

O comando de funções deve estar na posição zero.

Pressionar a tecla  durante aproximadamente quatro segundos.

No painel indicador aparece o símbolo . O dispositivo de segurança para crianças está activado.

Desactivar o dispositivo de segurança para crianças

Pressionar a tecla  durante aproximadamente quatro segundos.

O símbolo  do painel indicador apaga-se. O dispositivo de segurança para crianças está desactivado.

Modificar as regulações de base

Este forno apresenta diversas regulações de base. Estas regulações podem ser adaptadas às necessidades próprias do utilizador.

Regulação de base	Seleção 1	Seleção 2	Seleção 3	Seleção 4
1 Intensidade luminosa das indicações	-	baixa	média	alta*
2 Duração do sinal sonoro após terminar o tempo de cozedura ou o tempo do alarme	-	aprox. 10 seg.	aprox. 2 min.*	aprox. 5 min.
3 Indicação da hora	só em funcionamento	sempre*	-	-
4 Tempo de espera até à aplicação de uma regulação	-	aprox. 2 seg.	aprox. 5 seg.*	aprox. 10 seg.
5 Seleccionar as regulações de fábrica para todos os valores	não*	sim	-	-

* Regulação de fábrica

O forno deve estar desligado.

1. Pressionar a tecla \ominus durante aprox. 4 segundos.
No painel indicador é apresentada a regulação de base actual para a luminosidade dos indicadores, por ex. 1 para a Seleção 4.
2. Modificar a regulação de base com as teclas + ou -.

3. Confirmar com a tecla \ominus .

No painel indicador é apresentada a seguinte regulação de base. Com a tecla \ominus é possível passar todos os níveis e com as teclas + ou - modificar a regulação.

4. Para terminar, pressionar a tecla \ominus durante aprox. 4 segundos.

Foram aplicadas todas as regulações de base.

As regulações de base podem voltar a modificar-se a qualquer momento.

Desconexão automática

Se as regulações do aparelho não forem modificadas durante várias horas, a desconexão automática é activada. O forno deixa de aquecer. Isto dependerá da temperatura ou do nível do grelhador seleccionado.

A desconexão automática é activada

É emitido um sinal sonoro. No painel indicador aparece **FB**. O forno deixa de aquecer.

Rodar o comando de funções até à posição zero. O forno desliga-se.

Eliminar a desconexão automática

Para evitar a activação involuntária da desconexão automática, deve seleccionar um tempo de cozedura. O forno aquece até terminar este tempo.

Autolimpeza

Durante a autolimpeza, o forno aquece até aprox. 500 °C. Deste modo queimam-se os restos da cozedura e é apenas necessário limpar a cinza do interior do forno.

Existem três níveis de limpeza disponíveis.

Nível	Grau de limpeza	Duração
1	suave	aprox. 1 hora e 15 minutos
2	médio	aprox. 1 hora e 30 minutos
3	intenso	aprox. 2 horas

Quanto mais intensa e antiga for a sujidade, mais alto deverá ser o nível de limpeza. É suficiente limpar o interior do forno uma vez a cada dois ou três meses. Uma limpeza apenas requer aprox. 2,5-4,7 kilowatts/hora.

Recomendações importantes

Para a sua segurança, a porta do forno tranca-se automaticamente. Só é possível voltar a abrir a porta do forno depois de o seu interior ter arrefecido um pouco e de se apagar o símbolo de cadeado do sistema de bloqueio.

A lâmpada do forno no interior do aparelho não fica acesa durante a auto-limpeza.

⚠ Perigo de queimaduras!

- O interior do aparelho está muito quente durante a auto-limpeza. Nunca abra a porta do aparelho nem desloque o gancho de bloqueio com as mãos. Deixe o aparelho arrefecer. Mantenha as crianças afastadas.
- A parte exterior do aparelho fica muito quente durante a auto-limpeza. Nunca toque na porta do aparelho. Deixe o aparelho arrefecer. Mantenha as crianças afastadas.

⚠ Perigo de incêndio!

A parte exterior do aparelho fica muito quente durante a auto-limpeza. Nunca pendure objectos inflamáveis como, p. ex., panos de cozinha no puxador da porta. Mantenha a parte frontal do aparelho desobstruída.

Antes de iniciar a autolimpeza

O interior do forno deve estar vazio. Retirar os acessórios, recipientes e grelhas ou calhas do lado esquerdo e direito. Consultar o capítulo *Cuidados e limpeza* para retirar grelhas ou calhas do lado esquerdo e direito.

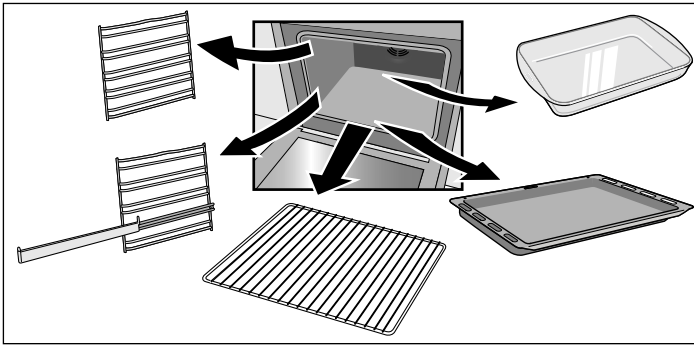

Limpar a porta do forno e as superfícies laterais do interior do forno na zona das juntas.

⚠ Perigo de incêndio!

Os restos de comida, gordura e resíduos de grelhados podem incendiar-se. Limpar o interior do forno, bem como os acessórios que devam ser limpos dentro do forno, com um pano húmido.

Limpeza conjunta dos acessórios

As grelhas ou calhas do lado esquerdo e direito não são apropriadas para a autolimpeza. Retirá-las do interior do forno.

Para uma limpeza ideal no interior do forno, não proceder à autolimpeza com os tabuleiros. No entanto, graças ao suporte para acessórios, pode proceder à autolimpeza do tabuleiro universal fundo de esmalte ou do tabuleiro de forno plano de esmalte. Limpar sempre um acessório de cada vez.

A grelha não deve ser limpa utilizando a função autolimpeza

Se este suporte não estiver incluído no forno, é possível adquiri-lo através do Serviço de assistência técnica ou na Internet através do número de material 466546.

O suporte para acessórios é introduzido do lado esquerdo e direito.

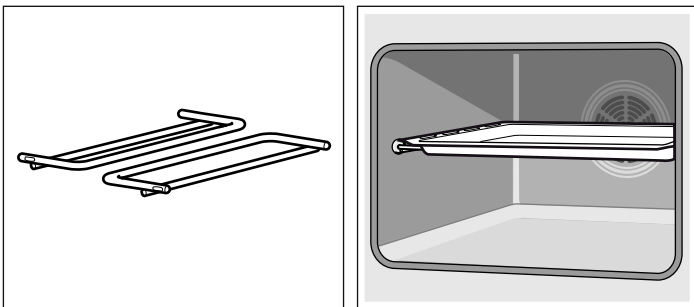

Limpar com água os restos de comida, óleo e resíduos de grelhados dos acessórios.

Colocar o tabuleiro universal fundo ou o tabuleiro de forno plano sobre o suporte.



⚠ Perigo de riscos importantes para a saúde!



Não introduzir tabuleiros nem formas anti-aderentes durante a limpeza. O calor intenso elimina o revestimento anti-aderente e produzem-se gases tóxicos.

Regulação

Depois de seleccionado o nível de limpeza, regular o forno.

1. Seleccionar a função Autolimpeza , utilizando o comando de funções.
2. Seleccionar o nível de limpeza pretendido com o comando de temperatura.

No painel indicador é apresentada a hora a que termina a autolimpeza e o símbolo  aparece entre parênteses rectos. A autolimpeza inicia-se passados alguns segundos. O tempo decorre de forma visível e o símbolo  aparece entre parênteses rectos. O símbolo  apaga-se.

Pouco depois do início, a porta do forno bloqueia. O símbolo  acende-se no painel indicador. Só quando se apagar o símbolo  será possível voltar a abrir a porta do forno.

A autolimpeza terminou

No painel indicador aparece **00:00**. O forno deixa de aquecer. Rodar o comando de funções até à posição zero. O forno desliga-se. É possível voltar a abrir a porta do forno quando o símbolo  do painel indicador se apagar.

Alterar o nível de limpeza

Após o início, não é possível alterar o nível de limpeza.



Interromper a autolimpeza

Rodar o comando de funções até à posição zero. O forno desliga-se. É possível voltar a abrir a porta do forno quando o símbolo  do painel indicador se apagar.

Adiar o tempo de finalização

O forno permite programar a hora pretendida para a conclusão da autolimpeza. Deste modo, é possível efectuar a autolimpeza, por exemplo, durante a noite para se poder utilizar o forno durante o dia.

Programar como se descreve nos pontos 1 e 2. Antes de se iniciar a autolimpeza, atrasar o tempo de finalização, utilizando as teclas **+** ou **-**.

O forno passa para o modo de espera. No painel indicador é apresentada a hora a que termina a autolimpeza e o símbolo  aparece entre parênteses rectos. Quando a autolimpeza se inicia, é apresentado o tempo de cozedura decorrido e o símbolo  aparece entre parênteses rectos. O símbolo  apaga-se.

Após a autolimpeza

Depois do interior do forno ter arrefecido, limpar os restos de cinza com um pano húmido.

Cuidados e limpeza

O forno pode conservar durante muito tempo o aspecto reluzente e a capacidade funcional desde que se efectue regularmente a limpeza e a manutenção pertinentes. Segue-se uma descrição de como efectuar o tratamento cuidadoso e a limpeza do forno.

Notas

- É possível que a parte frontal do forno apresente tonalidades diferentes devido aos diversos materiais como o vidro, plástico ou metal.
- As sombras que surgem no vidro da porta e parecem sujidade são reflexos de luz da lâmpada do forno.
- O esmalte queima-se quando o forno atinge uma temperatura muito elevada. Pode provocar ligeiras descolorações. Este fenómeno é normal e não afecta o funcionamento do forno. Não é possível esmaltar totalmente as bordas dos tabuleiros finos. Deste modo, podem ter um toque áspero o que não afecta a cobertura anticorrosiva.

Produtos de limpeza

Ter em conta as indicações da tabela para não danificar as várias superfícies do forno utilizando um produto de limpeza inadequado. Não utilizar

- produtos de limpeza abrasivos nem ácidos;
- produtos fortes que contenham álcool,
- esfregões nem esponjas duras;
- aparelhos de limpeza de alta pressão ou por jacto de vapor.

Lavar bem os panos novos antes de os utilizar.

Zona	Produtos de limpeza
Parte frontal do forno	Água quente com um pouco de sabão: Limpar com um pano e secar com outro suave: Não utilizar limpa-vidros ou raspadores para vidro.
Aço inoxidável	Água quente com um pouco de sabão: Limpar com um pano e secar com outro suave: Limpar imediatamente as manchas de cal, gordura, farinha e clara de ovo porque pode formar-se corrosão por baixo das mesmas. Nos centros do Serviço de Assistência Técnica ou em estabelecimentos especializados é possível adquirir produtos específicos para o tratamento do aço inoxidável e adequados para as superfícies quentes. Aplicar o produto de limpeza com um pano suave muito fino.
Vidro	Limpa-vidros: Limpar com um pano suave. Não utilizar um raspador para vidro.
Visor	Limpa-vidros: Limpar com um pano suave. Não utilizar álcool, vinagre nem outros produtos de limpeza abrasivos ou ácidos.
Vidros da porta	Limpa-vidros: Limpar com um pano suave. Não utilizar raspadores para vidro.
Tampa da porta	Produtos específicos para a limpeza de aço inoxidável (podem ser adquiridos nos centros do Serviço de Assistência Técnica ou em estabelecimentos especializados). Observar as indicações do fabricante.

Zona	Produtos de limpeza
Interior do forno	Água quente com um pouco de sabão ou água com vinagre: Limpar com um pano. Em caso de sujidade forte, utilizar esfregões de aço inoxidável ou produtos de limpeza específicos para fornos. Utilizar apenas quando o interior do forno estiver frio. Utilizar preferencialmente a função de autolimpeza. Sobre este tema, consultar o capítulo <i>Autolimpeza</i> .
Tampa de vidro da lâmpada do forno	Água quente com um pouco de sabão: Limpar com um pano.
Grelhas ou calhas	Água quente com um pouco de sabão: Pôr de molho e limpar com um pano ou uma escova.
Guias corredeiras	Água quente com um pouco de sabão: Limpar com um pano ou uma escova. Não pôr de molho nem lavar na máquina de lavar loiça.
Acessórios	Água quente com um pouco de sabão: Pôr de molho e limpar com um pano ou uma escova.

Função luz

Para facilitar a limpeza do forno, é possível acender a lâmpada do interior do forno.

Acender a lâmpada do forno

Rodar o comando de funções até à posição .

A lâmpada acende-se. O comando de temperatura deve estar desligado.

Apagar a lâmpada do forno

Rodar o comando de funções até à posição .

Desmontar e montar as grelhas ou calhas do lado esquerdo e direito

É possível retirar as grelhas ou calhas do lado esquerdo e direito, para serem limpas. O forno deve estar frio.

Desmontar as grelhas ou calhas

1. Levantar a grelha ou a calha pela parte da frente e desmontá-la (figura A).
2. De seguida, puxar completamente a grelha ou a calha e retirá-la (figura B).

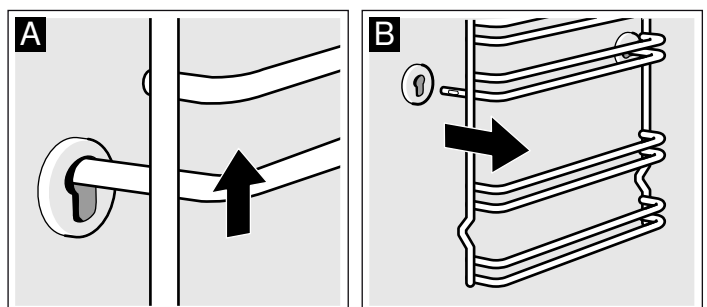

Limpar as grelhas ou calhas com detergente para a loiça e uma esponja. Para as manchas resistentes recomenda-se uma escova.

Montar as grelhas ou calhas

1. Primeiro, inserir a grelha ou a calha na ranhura posterior fazendo um pouco de pressão para trás (figura A)
2. e depois introduzir na ranhura frontal (figura B).

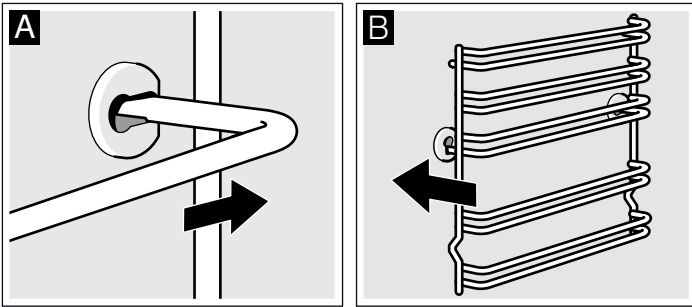

As grelhas ou calhas ajustam-se à esquerda e à direita. A curvatura deve estar sempre voltada para baixo.

Montar e desmontar a porta do forno

Para facilitar a desmontagem da porta e a limpeza dos vidros, é possível desprender a porta do forno.

As dobradiças da porta do forno estão equipadas com uma alavanca de bloqueio. Se a alavanca de bloqueio estiver fechada (figura A), não é possível desmontar a porta. Se se abrir a alavanca de bloqueio para desmontar a porta (figura B), as dobradiças ficam bloqueadas. Desta forma, não podem fechar-se bruscamente.

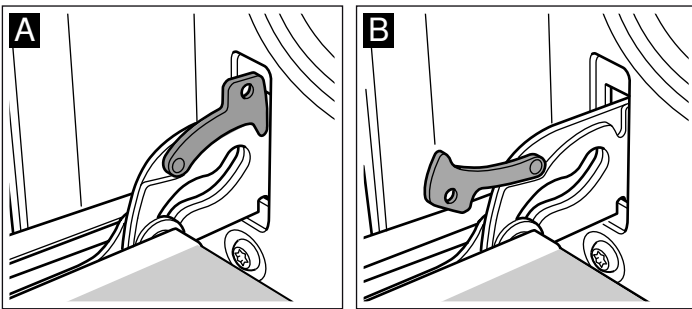

⚠ Perigo de lesões!

Se as dobradiças não estiverem bloqueadas com a alavanca, podem fechar-se bruscamente. Verificar sempre se as alavancas de bloqueio estão fechadas, excepto quando se desmontar a porta caso em que as alavancas devem estar abertas.

Desmontar a porta

1. Abrir totalmente a porta do forno.
2. Retirar as duas alavancas de bloqueio situadas à direita e à esquerda (figura A).
3. Fechar a porta do forno até acima (figura B). Segurar na porta com ambas as mãos dos dois lados. Fechá-la um pouco mais e retirá-la.

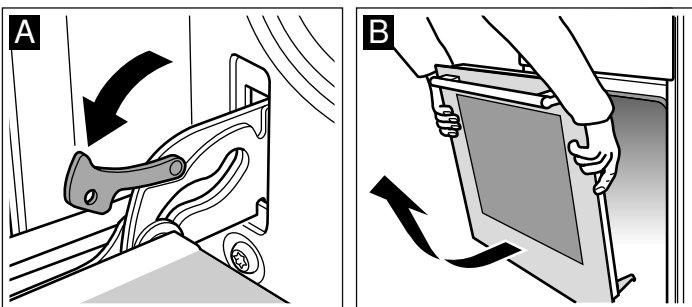

Montar a porta

Voltar a montar a porta seguindo os mesmos passos pela ordem inversa.

1. Quando voltar a montar a porta, verificar se as duas dobradiças encaixam exactamente dentro das respectivas aberturas (figura A).
2. A ranhura inferior das dobradiças deve encaixar dos dois lados (figura B).

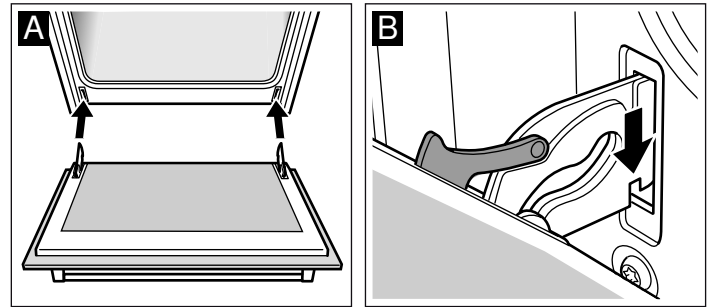

Se as dobradiças não ficarem correctamente montadas, podem provocar um desalinhamento da porta.

3. Fechar novamente as alavancas de bloqueio (figura C). Fechar a porta do forno.

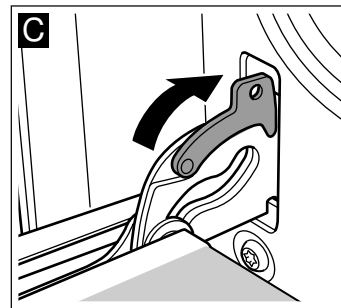

⚠ Perigo de lesões!

Não tocar na dobradiça se deixar cair a porta involuntariamente ou se uma dobradiça se fechar bruscamente. Avisar o Serviço de Assistência Técnica.

Retirar a cobertura da porta

A cobertura da porta do forno pode sofrer alterações de cor. Para proceder a uma limpeza profunda, pode remover a cobertura.

1. Abra completamente a porta do forno.
2. Desaparafuse a cobertura da porta do forno. Para isso, desaperte os parafusos do lado esquerdo e direito (figura A).
3. Retire a cobertura (figura B).

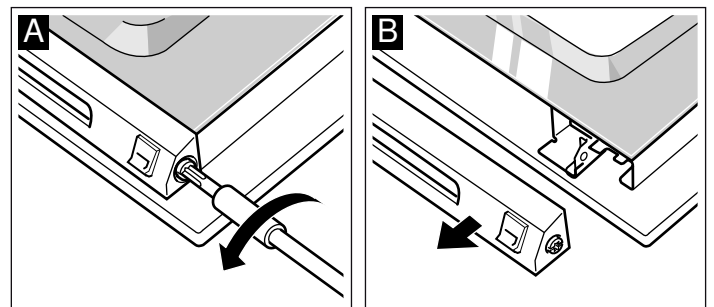

Certifique-se de que a porta do forno não é fechada enquanto a cobertura não estiver colocada, pois pode danificar a placa interior.

Limpe a cobertura com um produto de limpeza de aço inoxidável.

4. Volte a colocar e a fixar a cobertura.
5. Feche a porta do forno.

Desmontar e montar os vidros da porta

Para uma melhor limpeza, pode desmontar os vidros da porta do forno.

Ao desmontar os vidros interiores, tenha em atenção a sequência em que os retira. Para voltar a montar os vidros na sequência correcta, oriente-se pelo número que está escrito no vidro.

Desmontar

1. Desenganche a porta do forno e deite-a com a pega para baixo sobre um pano.
2. Desaparafuse a cobertura que se encontra no topo da porta do forno. Para isso, desaperte os parafusos do lado esquerdo e direito (Figura A).
3. Levante o vidro superior, puxando-o para fora, e retire os dois vedantes pequenos (Figura B).

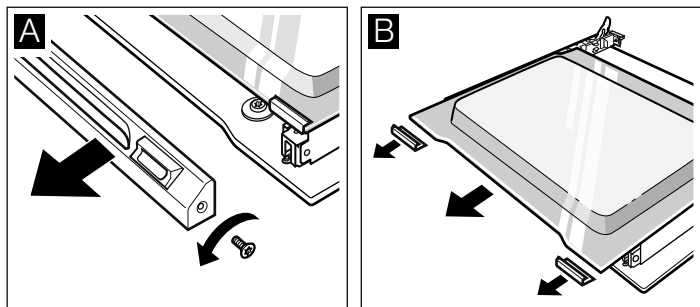

4. Desaparafuse os grampos de fixação dos lados direito e esquerdo. Levante o vidro e retire os grampos do mesmo (Figura C).
5. Retire o vedante que se encontra em baixo, junto do vidro (Figura D), puxando-o e retirando-o para cima. Puxe o vidro para fora.

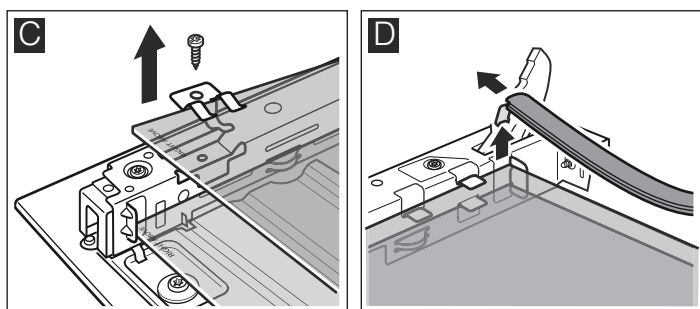

6. Retire o vidro inferior na diagonal, puxando-o para cima.
7. NÃO desaperte os parafusos que se encontram do lado esquerdo e direito sobre a peça de chapa (Figura E).

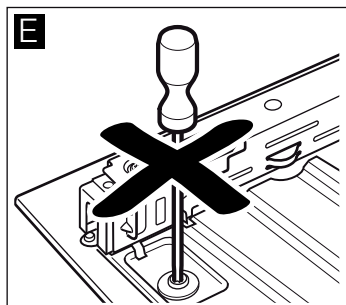

Limpe os vidros com um produto limpa-vidros e um pano macio.

⚠ Perigo de ferimentos!

O vidro riscado da porta do aparelho pode rachar. Não use raspadores de vitrocerâmica, nem detergentes agressivos ou abrasivos.

Montar

Ao montar, certifique-se de que a inscrição "right above" se encontra no canto inferior esquerdo de ambos os vidros, de pernas para o ar.

1. Insira o vidro inferior na diagonal, empurrando-o para trás (Figura A).
2. Insira o vidro intermédio (Figura B).

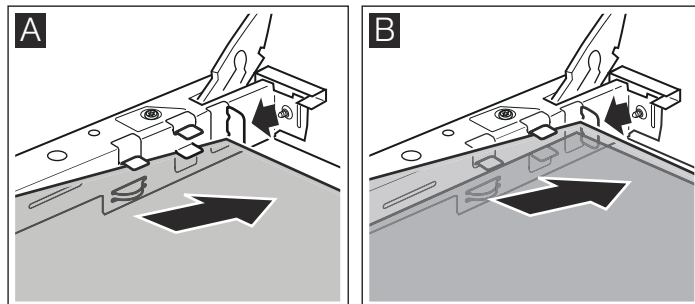

3. Aplique os grampos de fixação nos lados direito e esquerdo do vidro, ajuste, de modo que estes fiquem sobre o orifício do parafuso, e aparafuse (Figura C).
4. Volte a enganchar o vedante que se encontra em baixo, junto do vidro (Figura D).

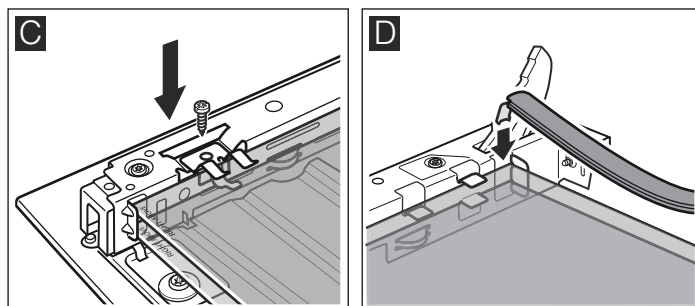

5. Insira o vidro superior, inclinado para trás, nos dois suportes. Certifique-se de que, durante esse processo, não empurra o vedante para trás (Figura E).
6. Volte a colocar os dois vedantes pequenos sobre o vidro, do lado esquerdo e do lado direito (Figura F).

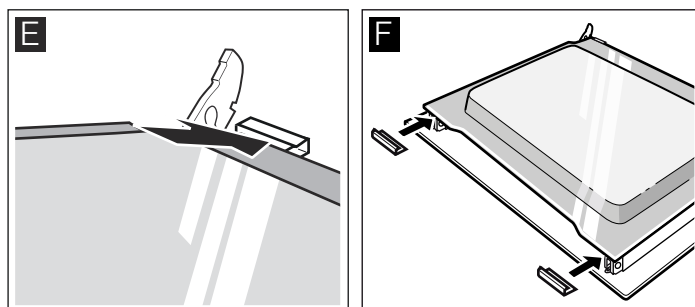

7. Coloque a cobertura e aparafuse-a.
8. Engate a porta do forno.

Só volte a usar o forno depois de os vidros estarem correctamente montados.

O que fazer em caso de avaria

Muitas vezes, quando ocorre uma avaria, pode tratar-se de uma pequena anomalia fácil de resolver. Antes de contactar o Serviço de Assistência Técnica, tentar resolver a avaria com a ajuda da seguinte tabela.

Tabela de avarias

Avaria	Causa possível	Solução/conselhos
O forno não funciona.	O fusível está danificado.	Verificar na caixa de fusíveis se o fusível está em bom estado.
	Corte no fornecimento eléctrico.	Verificar se a luz da cozinha se acende ou se outros electrodomésticos funcionam.
No indicador acende-se \odot e zeros.	Corte no fornecimento eléctrico.	Acertar novamente a hora.
O forno não aquece.	Os contactos têm pó.	Rodar os botões giratórios várias vezes em ambas as direcções.
A porta do forno não se abre. O símbolo \square acende-se no indicador.	A porta do forno ficou bloqueada devido à autolimpeza \square .	Esperar até que o forno arrefeça e o símbolo \square se apague.
O forno não aquece. Os dois pontos do indicador piscam.	O forno está no modo demo.	Desligar o fusível da caixa de fusíveis e ligar após aprox. 20 segundos. Em seguida e num prazo de aprox. 2 minutos, pressionar a tecla \curvearrowright durante aprox. 4 segundos até que os dois pontos se acendam de modo permanente.
No indicador aparece FB .	A desconexão automática foi activada.	Rodar o comando de funções até à posição zero.

Mensagens de erro

Quando no indicador aparecer uma mensagem de erro com **E**, pressionar a tecla \odot . A mensagem desaparece. A função de tempo regulada apaga-se. Se a mensagem de erro não desaparecer, contactar o Serviço de Assistência Técnica.

As seguintes mensagens de erro podem ser resolvidas pelo próprio utilizador.

Mensagem de erro	Causa possível	Solução/conselhos
E011	Pressionou uma tecla durante demasiado tempo ou esta está presa.	Pressionar todas as teclas uma por uma. Verificar se há alguma tecla presa, tapada ou suja.
E106	O bloqueio da porta foi activado com a porta aberta.	Pressionar a tecla \odot . Agora poderá voltar a programar.
E115	A temperatura no interior do forno é demasiado alta.	A porta do forno está bloqueada e o aquecimento foi interrompido. Esperar até o forno arrefecer. Pressionar a tecla \odot e voltar a acertar a hora.

⚠ Perigo de descarga eléctrica!

As reparações inadequadas são perigosas. As reparações só devem ser efectuadas por pessoal do Serviço de Assistência Técnica com formação adequada.

Substituir a lâmpada do forno

Se a lâmpada do forno estiver deteriorada, deverá ser substituída. É possível adquirir lâmpadas de substituição de 220-240 V, base E14, 25 W e resistentes à temperatura (T300 °C), através do Serviço de Assistência Técnica ou em estabelecimentos especializados. Utilizar apenas estas lâmpadas.

⚠ Perigo de descarga eléctrica!

Desconectar o aparelho da rede de alimentação eléctrica. Assegurar-se de que está correctamente desligado.

1. Colocar um pano de cozinha dentro do forno frio para evitar danos.
2. Retirar o vidro de protecção, desapertando-o para o lado esquerdo.

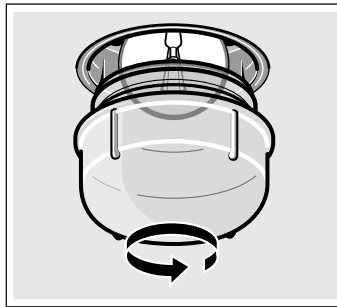

3. Substituir a lâmpada por um tipo de lâmpada idêntico.
4. Voltar a apertar o vidro de protecção.
5. Retirar o pano de cozinha e voltar a ligar o aparelho à corrente.

Vidro de protecção

Os vidros de protecção deteriorados têm de ser substituídos. É possível obter vidros de protecção através do Serviço de Assistência Técnica. Indicar o n.º do produto e o n.º de fabrico do aparelho.

Serviço de Assistência Técnica

Se o seu aparelho precisar de ser reparado, o nosso Serviço de Assistência Técnica está à sua disposição. Encontramos sempre uma solução adequada, também para evitar deslocações desnecessárias do técnico.

Número E e número FD

Quando telefonar, indique o número de artigo (N.º E) e o número de fabrico (N.º FD), para que possamos prestar um serviço de qualidade. A placa de características com os números encontra-se na parte lateral direita da porta do forno. Para que em caso de necessidade, não tenha de procurar durante muito tempo, pode inserir aqui os dados do seu aparelho e o n.º de telefone do Serviço de Assistência Técnica.

N.º E

N.º FD

Serviço de Assistência Técnica

Tenha em atenção que no caso de utilização incorrecta, a deslocação do técnico do serviço de assistência não é gratuita, mesmo durante o período de garantia.

Os dados para contacto com todos os países encontram-se no índice dos Serviços Técnicos anexo.

Ordem de reparação e apoio em caso de anomalias

PT 707 500 545
PT 0,10€/min. Mobile 0,25€/min

Confie na competência do fabricante. Assim, poderá ter a certeza de que a reparação é executada por técnicos especializados com a devida formação e com as peças de reparação originais para o seu aparelho.

Conselhos energéticos e ambientais

Nesta secção encontrará conselhos para poupar energia ao cozinhar e assar e para dar um destino final adequado ao seu aparelho.

Poupar energia

- Pré-aquecer o forno apenas quando vem indicado na receita ou nas tabelas.
- Utilizar formas escuras, lacadas ou esmaltadas a preto. Absorvem melhor o calor.
- Manter a porta do forno fechada durante os tempos de cozedura.
- Se tiver vários bolos para cozer, faça-o de preferência um a seguir ao outro. O forno ainda estará quente. Desta forma, reduz-se o tempo de cozedura por cada bolo. Também é possível colocar duas formas rectangulares de cada vez, lado a lado.

- Nos tempos de cozedura longos, é possível desligar o forno 10 minutos antes de acabar o tempo e aproveitar o calor residual para terminar.

Eliminação ecológica

Elimine a embalagem de forma ecológica.



Este aparelho está marcado em conformidade com a Directiva 2012/19/UE relativa aos resíduos de equipamentos eléctricos e electrónicos (waste electrical and electronic equipment - WEEE).

A directiva estabelece o quadro para a criação de um sistema de recolha e valorização dos equipamentos usados válido em todos os Estados Membros da União Europeia.

Testado para si no nosso estúdio de cozinha

Nesta secção encontrará uma selecção de pratos, bem como as regulações ideais para prepará-los. Indicamos-lhe o tipo de aquecimento e a temperatura mais adequados para o prato que pretende preparar. Ficará a saber quais os acessórios adequados e em que nível devem ser introduzidos. Encontrará também conselhos sobre os recipientes e sobre o modo de preparação.

Notas

- Os valores constantes das tabelas aplicam-se sempre à introdução no interior frio e vazio do aparelho.
Pré-aqueça o forno apenas quando houver uma referência nesse sentido nas tabelas. Apenas deve forrar os acessórios com papel antiaderente após o pré-aquecimento.
- Os tempos indicados nas tabelas são meros valores de referência. Variam em função da qualidade e do tipo de alimento.

- Utilize os acessórios fornecidos. Poderá adquirir acessórios adicionais numa loja especializada ou junto do Serviço de Assistência Técnica.
Antes da utilização, retire os acessórios e recipientes que não necessita do interior do aparelho.
- Use sempre uma pega para retirar acessórios ou recipientes quentes do interior do aparelho.

Bolos e biscoitos

Cozer num nível

Com calor superior e inferior  consegue-se uma melhor cozedura de bolos.

Se cozer com a função Ar quente , recomenda-se os seguintes níveis para introduzir os acessórios:

- Bolos em formas: nível 2
- Bolos no tabuleiro: nível 3

Cozer em vários níveis

Utilizar o modo Ar quente .

Níveis de cozedura em 2 níveis:

- Tabuleiro esmaltado nível 3
- Tabuleiro de alumínio: nível 1

Os tabuleiros que foram colocados no forno em simultâneo não têm de estar prontos ao mesmo tempo.

As tabelas apresentam inúmeros conselhos adaptados a cada prato.

Se forem utilizadas 3 formas rectangulares de cada vez, coloque-as sobre a grelha tal como se mostra na imagem.

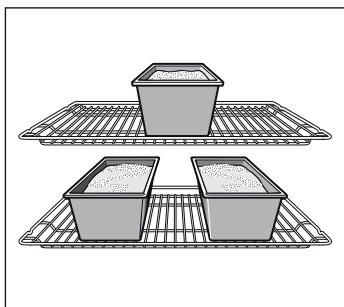

Formas

As mais adequadas são as formas escuras de metal para bolos.

Se utilizar formas claras de metal fino ou formas de vidro, o tempo de cozedura prolonga-se e o bolo não aloura tão uniformemente.

Se pretender utilizar formas de silicone, siga as indicações e receitas do fabricante das formas. As formas de silicone costumam ser mais pequenas do que as normais. As quantidades de massa e as indicações da receita podem divergir.

Tabelas







Na tabela são apresentados os tipos de aquecimento ideais para cada tipo de bolo ou sobremesa. A temperatura e o tempo de cozedura dependem da quantidade e da consistência da massa. Por esta razão, nas tabelas de cozedura são sempre apresentadas margens de tempo. Deve sempre começar-se por experimentar o tempo mais curto. Com uma temperatura mais baixa, consegue-se uma cozedura mais uniforme. Caso seja necessário, deve aumentar-se para o tempo seguinte.

Se pré-aquecer o forno, os tempos de cozedura devem reduzir-se cerca de 5 ou 10 minutos.

São disponibilizadas informações adicionais em Sugestões para cozedura, como anexo das tabelas.

Para cozer apenas uma tarte num nível, colocar a forma no tabuleiro esmaltado.



Se cozer várias tartes ao mesmo tempo, podem juntar-se as formas sobre a grelha.

Bolos na forma	Forma sobre a grelha	Nível	Tipo de aquecimento	Temperatura em °C	Duração da cozedura, minutos
Tarte	Forma de tarte em folha de flandres, Ø 31 cm.	1		220-240	40-50
		1+3		190-200	35-45
Quiche	Forma de tarte em folha de flandres, Ø 31 cm.	1		220-230	40-50
Bolos*	Forma de tarte em folha de flandres, Ø 28 cm.	2		180-200	50-60
Bolo simples, simples	Forma redonda baixa com abertura/de bolo inglês	2		160-180	55-70
	3 formas de bolo inglês	3+1		140-160	70-90

* Para a confeção em simultâneo de vários bolos, coloque diversas formas sobre a grelha.

Bolos com preparação no tabuleiro do forno		Nível	Tipo de aquecimento	Temperatura em °C	Tempo de cozedura, minutos
Pizzas	Tabuleiro de forno	2		200-220	25-35
	Tabuleiro de alumínio + tabuleiro de forno plano	1+3		170-180	35-45
	Tabuleiro de alumínio + tabuleiro universal fundo	1+3		170-180	35-45
Massa folhada	Tabuleiro de forno	3		180-200	25-35
	Tabuleiro de alumínio + tabuleiro de forno plano	1+3		170-190	30-45
	Tabuleiro de alumínio + tabuleiro universal fundo	1+3		170-190	30-45
Börek	Tabuleiro universal	2		190-200	40-55

É possível adquirir um tabuleiro de forno adicional numa loja especializada ou através do Serviço de assistência técnica.

Pão e pãezinhos		Altura	Tipo de aquecimento	Temperatura em °C	Tempo de cozedura, minutos
Pão de fermento com 1,2 kg de farinha*, (pré-aquecimento)	Tabuleiro esmaltado	2		270	8
				200	35-45
Pão de massa fermentada com 1,2 kg de farinha*, (pré-aquecimento)	Tabuleiro esmaltado	2		270	8
				200	40-50
Pãezinhos (p. ex. de centeio)	Tabuleiro esmaltado	3		200-220	20-20

* Nunca deitar água directamente no interior do forno quente.

Pastelaria		Nível	Tipo de aquecimento	Temperatura em °C	Tempo de cozedura, minutos
Bolinhos	Tabuleiro esmaltado	3		150-160	20-30
	Tabuleiro de alumínio + tabuleiro de forno plano	1+3		140-150	20-30
	Tabuleiro de alumínio + tabuleiro universal fundo	1+3		140-150	20-30
Suspiros	Tabuleiro esmaltado	3		80-90	180-210
Sonhos	Tabuleiro esmaltado	2		190-210	30-40
Bolos de amêndoa	Tabuleiro esmaltado	3		110-130	30-40
	Tabuleiro de alumínio + tabuleiro de forno plano	1+3		100-120	35-45
	Tabuleiro de alumínio + tabuleiro universal fundo	1+3		100-120	35-45

É possível adquirir os tabuleiros adicionais como acessórios opcionais em lojas especializadas.

Sugestões e conselhos práticos para a cozedura

Se pretender utilizar uma receita própria.	Podem utilizar como referência um alimento semelhante que esteja indicado na tabela de cozedura.
Forma de verificar se o bolo de massa batida já está no ponto.	Cerca de 10 minutos antes de terminar o tempo de cozedura assinalado na receita, espetar um palito de madeira fino no ponto mais alto do bolo. Se ao retirar o palito este estiver limpo, sem restos de massa, o bolo está pronto.
A tarte ficou achatada.	Da próxima vez, pôr menos líquido ou seleccionar uma temperatura de cozedura 10 graus inferior. Cumprir os períodos de tempo indicados na receita para bater a massa.
A tarte cresceu no centro, mas os extremos têm menos altura.	Não untar a forma. Quando o bolo estiver cozido, separá-lo cuidadosamente da forma com a ajuda de uma faca.
O bolo fica demasiado cozido por cima.	Colocar o bolo num nível inferior no forno, seleccionar uma temperatura de cozedura mais baixa e deixá-lo cozer durante mais tempo.
O bolo fica demasiado seco.	Espetar um palito várias vezes no bolo já cozido. Verter umas gotas de sumo de fruta ou de alguma bebida alcoólica sobre o mesmo. Da próxima vez, seleccionar uma temperatura de cozedura 10 graus superior e reduzir o tempo de cozedura.
O pão ou outra pastelaria (por exemplo, tarte de requeijão) têm bom aspecto por fora, mas por dentro estão pastosos (húmidos, com zonas molhadas).	Da próxima vez, pôr menos líquido e deixar o alimento um pouco mais de tempo no forno, a uma temperatura inferior. Nos bolos com cobertura molhada, cozer primeiro a base. Depois, espalhar sobre a base do bolo amêndoas picadas ou pão ralado, antes de guarnecer. Cumprir as indicações da receita e os tempos de cozedura.
Os bolinhos ficaram cozidos de forma irregular.	Seleccionar uma temperatura inferior; os bolinhos ficam mais uniformes. Cozer os bolinhos mais delicados com calor superior e inferior a um nível. O excesso de papel vegetal também pode influenciar a circulação do ar. Cortá-lo sempre à medida do tabuleiro.
O bolo de frutas ficou com a base demasiado clara.	Da próxima vez, colocar o bolo num nível inferior.
O sumo da fruta espalha-se.	Da próxima vez, se disponível, utilizar o tabuleiro universal.
Os bolinhos feitos com fermento podem pegar-se uns aos outros durante a cozedura.	Tente deixar um espaço de cerca de 2 cm entre os bolinhos. Desta forma, terão espaço suficiente para crescer e ficar cozidos em toda a volta.
Cozeu-se em níveis diferentes. No tabuleiro superior os bolinhos ficaram mais escuros do que no inferior.	Para cozer em níveis diferentes, utilizar sempre o ar quente . Embora se coloquem vários tabuleiros para cozer simultaneamente, isso não significa que devam estar prontos ao mesmo tempo.
A cozedura de bolos molhados produz água de condensação.	A cozedura pode criar vapor de água. Uma parte deste vapor é extraída pelo puxador da porta do forno, podendo condensar-se no painel de comandos ou nas partes frontais dos móveis adjacentes, em forma de gotas de água. Este fenómeno tem influência física.

Carne, aves, peixe

Recipientes

Pode utilizar-se qualquer recipiente resistente ao calor. Para assar pedaços de grande tamanho pode também utilizar-se o tabuleiro esmaltado.

O mais adequado é utilizar recipientes de vidro. Verificar se a tampa do tacho encaixa e fecha bem.

Se forem utilizados recipientes esmaltados, deve juntar-se mais líquido.

Se forem utilizados tachos de aço inoxidável, a carne não fica tão dourada, podendo ainda ficar mal cozinhada. Se tal acontecer, aumentar o tempo de cozedura.

Dados de referência nas tabelas:

Recipiente sem tampa = aberto

Recipiente com tampa = fechado

Colocar o recipiente sempre no centro da grelha.

Os recipientes de vidro quentes devem ser colocados sobre um pano de cozinha seco. O vidro pode estalar se a base de apoio estiver húmida ou fria.

Assar

No caso de carne magra, adicione um pouco de líquido. O fundo do recipiente deve ficar coberto até ½ cm de altura.

No caso de carne para estufar, adicione líquido abundante. O fundo do recipiente deve ficar coberto até 1 - 2 cm de altura.

A quantidade de líquido depende do tipo de carne e do material do recipiente. Se cozinhar carne numa assadeira esmaltada, é necessário um pouco mais de líquido do que num recipiente de vidro.

As assadeiras de aço inox são apropriadas apenas em determinadas condições. A carne coze mais lentamente e fica menos tostada. Regule uma temperatura superior e/ou prolongue o tempo de cozedura.

Grelhar

Grelhar sempre com o forno fechado.

Para grelhar, pré-aquecer o forno durante cerca de 3 minutos, antes de introduzir o alimento no forno.

Colocar os pedaços directamente sobre a grelha. Se apenas se preparar um pedaço, o resultado será melhor se se utilizar a parte central da grelha

Colocar o tabuleiro esmaltado no nível 1. Assim, o sumo da carne é recolhido e o forno mantém-se mais limpo.

Não colocar o tabuleiro de forno ou o tabuleiro universal no nível 4 ou 5. Com o calor intenso, estes podem ficar deformados e danificar o interior do forno ao serem retirados.

Tanto quanto possível, ter pedaços com a mesma espessura. Desta forma, ficam dourados de forma homogénea e mantêm-se suculentos. Salgar os bifes/filetes depois de grelhados.

Virar os pedaços depois de ter passado ⅔ do tempo de cozedura.

A resistência do grelhador liga e desliga automaticamente. Isto é normal. A frequência com que tal acontece depende do nível de grelhador programado.

Carne

Decorrido metade do tempo, vire as peças de carne.

Quando o assado estiver pronto, deverá deixá-lo repousar durante mais 10 minutos, com o forno fechado e desligado. Deste modo, o suco da carne ficará melhor distribuído.

Depois de pronto, embrulhe o rosbife em papel de alumínio e deixe-o repousar no forno, durante 10 minutos.

Se assar carne de porco com courato, faça cortes em cruz no courato e coloque o assado no recipiente com o courato virado para baixo.

Carne	Peso	Recipiente	Nível	Tipo de aquecimento	Temperatura em °C, nível do grelhador	Tempo de cozedura, minutos
Carne de vaca estufada (p. ex. costeletas)	1,0 kg	fechado	2		220-240	90
	1,5 kg		2		210-230	110
	2,0 kg		2		200-220	130
Lombo de vaca	1,0 kg	aberto	2		210-230	70
	1,5 kg		2		200-220	80
	2,0 kg		2		190-210	90
Rosbife, mal passado	1,0 kg	aberto	1		210-230	40
Bifes, bem passados*		Grelha	5		3	20
Bifes, mal passados*			5		3	15
Carne de porco sem toucinho (p. ex. pescoço)	1,0 kg	aberto	1		190-210	100
	1,5 kg		1		180-200	140
	2,0 kg		1		170-190	160
Carne de porco com toucinho (p. ex. lombo, perna)	1,0 kg	aberto	1		180-200	120
	1,5 kg		1		170-190	150
	2,0 kg		1		160-180	180
Costeletas de porco fumadas, com osso	1,0 kg	fechado	2		210-230	70
Assado de carne picada	750 g de carne	aberto	1		170-190	70
Salsichas	aprox. 750 g	Grelha	4		3	15
Vitela assada	1,0 kg	aberto	2		190-210	100
	2,0 kg		2		170-190	120
Perna de borrego desossada	1,5 kg	aberto	1		150-170	110

* Pré-aquecer o forno durante 5 minutos.

Aves

Os pesos da tabela fazem referência a aves sem recheio e preparadas para assar.

Colocar as aves inteiras sobre a grelha, primeiro com o peito para baixo. Virar depois de terem passado $\frac{2}{3}$ do tempo.

Virar a carne do assado, pedaços de peru ou o peito de peru, depois de metade do tempo de cozedura ter passado. Virar os pedaços de carne de aves depois de terem passado $\frac{2}{3}$ do tempo.

Se cozinhar pato ou ganso, furar a pele debaixo das asas para libertar a gordura.

As aves ficam muito douradas e estaladiças se, perto do final do tempo de cozedura, untar com manteiga, água com sal ou sumo de laranja.

Se assar directamente sobre a grelha, colocar o tabuleiro esmaltado no nível 1.

Aves	Peso	Recipiente	Altura	Tipo de aquecimento	Temperatura em °C	Tempo de cozedura, minutos
Metades de frango, de 1 a 4 pedaços	de 400 g cada pedaço	Grelha	2		200-220	40-50
Frango, trinchado	de 250 g cada pedaço	Grelha	2		200-220	30-40
Frango inteiro, de 1 a 4 unidades	de 1,0 kg cada unidade	Grelha	2		190-210	50-80
Pato	1,7 kg	Grelha	2		180-200	90-100
Ganso	3,0 kg	Grelha	2		170-190	110-130
Peru jovem	3,0 kg	Grelha	2		180-200	80-100
2 pernas de peru	de 800 g cada pedaço	Grelha	2		190-210	90-110

Peixe

Virar os pedaços de peixe, depois de terem passado $\frac{2}{3}$ do tempo.

Não é necessário virar peixes inteiros. Colocar o peixe inteiro no forno, em posição de nadar, com a barbatana dorsal para cima. Para que o peixe se mantenha estável, colocar uma batata cortada, ou um pequeno recipiente que possa ir ao forno, dentro do abdómen do peixe.

Se cozer filetes de pescada, junte algumas colheres de sopa de líquido para refogar.

Se assar directamente sobre a grelha, colocar o tabuleiro esmaltado no nível 1.

Peixe	Peso	Recipiente	Nível	Tipo de aquecimento	Temperatura em °C	Tempo em minutos
Peixe de carne branca/mista (inteiro), p. ex., dourada	600 g	Tabuleiro esmaltado	3		180-190	45-55
Peixe gordo (pequeno), p. ex., salmão		Grelha*	2		180-190	45-55
Pescada recheada	1,0 kg	Tabuleiro esmaltado	3		180-190	55-65

* Introduzir o tabuleiro esmaltado no nível 1.

Conselhos para assar e grelhar

A tabela não contém indicações sobre o peso do assado. Siga as indicações correspondentes ao peso próximo mais baixo e prolongue o tempo.

Pretende verificar se o assado está pronto. Utilize um termómetro para carne (pode ser adquirido no comércio da especialidade) ou faça o "teste da colher". Com uma colher, faça pressão sobre o assado. Se o assado estiver rijo, isso significa que está pronto. Se ele ceder, isso significa que ainda é necessário mais algum tempo.

O assado ficou demasiado escuro e a pele está queimada em alguns pontos. Verifique o nível do tabuleiro e a temperatura.

O assado tem bom aspecto, mas o molho está queimado. Da próxima vez, escolha uma assadeira mais pequena ou adicione mais líquido.

O assado tem bom aspecto, mas o molho está claro e aguado. Da próxima vez, escolha uma assadeira maior e adicione menos líquido.

Quando adiciona líquido ao assado forma-se vapor de água. Trata-se de um processo físico e é normal que isso aconteça. Grande parte do vapor de água escapa pela saída de vapor. Pode depositar-se no painel de comandos, que está mais frio, ou nas frentes dos móveis adjacentes e depois pingar sob a forma de água de condensação.

Gratinados, soufflés, torradas

Colocar o recipiente sempre sobre a grelha.

Para assar directamente sobre a grelha sem recipientes, introduzir o tabuleiro esmaltado no nível 1. Assim, mantém-se o forno limpo.

O estado do gratinado dependerá da altura do mesmo e do tamanho do recipiente. Os dados apresentados na tabela são apenas valores de referência.

Prato	Recipiente	Nível	Tipo de aquecimento	Temperatura em °C, nível do grelhador	Tempo de cozedura, minutos
Soufflés doces (p. ex. soufflé de requeijão com fruta)	Forma para soufflés	2		180-200	40-50
Gratinados temperados com ingredientes cozinhados (p. ex. gratinado de massa)	Forma para soufflés ou tabuleiro esmaltado	3		210-230	30-40
		3		210-230	20-30
Gratinados temperados, com ingredientes crus* (p. ex. gratinado de batatas)	Forma para gratinar ou tabuleiro esmaltado	2		160-180	50-70
		2		160-180	50-70
Dourar torradas	Grelha	5		3	4-5
Gratinar torradas	Grelha	3+1		170-180	8-12

* O gratinado não deve ter uma altura superior a 2 cm.

Alimentos preparados

Ter em conta as indicações do fabricante na embalagem.

Ao tapar os acessórios com papel vegetal, garantir que este papel se adapta a temperaturas elevadas. Adaptar o tamanho do papel ao tamanho do prato que se vai preparar.

O resultado final dependerá directamente do tipo de alimento. Poderá haver irregularidades e diferenças de cor nos alimentos crus.

Prato	Acessórios	Nível	Tipo de aquecimento	Temperatura em °C	Tempo em minutos
Batatas fritas	Grelha ou tabuleiro esmaltado	3		190-210	20-30
Pizza	Grelha	2		200-220	15-20
Pizza-baguette	Tabuleiro esmaltado	3		190-200	20-25

Nota: O tabuleiro pode deformar-se durante a cozedura de alimentos congelados. Tal deve-se às diferenças de temperatura a que ficam sujeitos os acessórios. A deformação desaparece durante a cozedura.

Pratos especiais

A baixas temperaturas consegue-se um óptimo iogurte cremoso, bem como uma massa de levedura fofa.

Retirar, em primeiro lugar, os acessórios e as grelhas ou calhas do lado esquerdo e direito, do interior do forno.

Preparar iogurte

1. Ferver 1 litro de leite (3,5 % de matéria gorda) e deixar arrefecer até atingir os 40 °C.
2. Misturar 150 g de iogurte (à temperatura do frigorífico).
3. Vertê-lo para taças ou boiões e cobri-los com película aderente.

4. Pré-aquecer o forno seguindo as indicações.

5. Em seguida, colocar as taças ou boiões sobre a base do interior do forno e confeccionar segundo as indicações.

Deixar crescer a massa de levedura

1. Preparar a massa de levedura da forma habitual. Verter a massa num recipiente de cerâmica resistente ao calor e tapá-lo.
2. Pré-aquecer o forno seguindo as indicações.
3. Desligar o aparelho e deixar crescer a massa no interior do forno, depois de desligado.

Prato	Recipientes	Nível	Tipo de aquecimento	Temperatura	Tempo
iogurte	Colocar as taças ou os boiões	na base do interior do forno		Pré-aquecer a 50 °C 50 °C	5 min. 8 h.
Deixar crescer a massa com fermento	Colocar um recipiente resistente ao calor	na base do interior do forno		Pré-aquecer a 50 °C, desligar o aparelho e colocar a massa com fermento no forno.	5-10 min. 20-30 min.

Descongelo

O tempo de descongelação depende do tipo e da quantidade dos alimentos.

Ter em conta as indicações do fabricante na embalagem.

Retirar os alimentos congelados da embalagem e colocá-los num recipiente apropriado sobre a grelha.

Colocar a ave num prato com o peito virado para baixo.

Nota: A lâmpada do forno não se acende enquanto este não atingir uma temperatura de 60 °C. Deste modo, consegue-se obter a regulação precisa ideal.

Alimentos congelados	Acessórios	Nível	Tipo de aquecimento	Temperatura
Alimentos congelados delicados Por exemplo, tartes de nata, tartes de creme de manteiga, tartes com glacé de chocolate ou açúcar, frutas, etc.	Grelha	1		O comando de temperatura permanece apagado
Outros alimentos congelados Frango, enchidos e carne, pão e pãezinhos, bolos e outros alimentos de doçaria	Grelha	1		50 °C

Secar

Utilizar apenas frutas e legumes de qualidade e bem lavados.

Deixar escorrer e secar bem.

Tapar o tabuleiro esmaltado e a grelha com papel vegetal ou papel pergaminho.

Virar as frutas ou os legumes de vez em quando.

Quando já estiverem cozidos, secá-los e tirá-los do papel.

Prato	Nível	Tipo de aquecimento	Temperatura em °C	Tempo de cozedura, horas
600 g de maçãs às rodelas	1+3		80	aprox. 5 h
800 g de pêras cortadas aos pedaços	1+3		80	aprox. 8 h
1,5 kg de ameixas	1+3		80	aprox. 8-10 h.
200 g de ervas aromáticas, limpas	1+3		80	aprox. 1½ h.

Cozedura de doces

Para a cozedura, os boiões e os aros elásticos devem estar limpos e em perfeito estado de utilização. Utilizar boiões de tamanho igual dentro da medida do possível. Os valores das tabelas referem-se a frascos redondos de litro.

Atenção!

Não utilizar boiões com um tamanho ou altura maior. As tampas podem estalar.

Utilizar apenas fruta e legumes em perfeito estado. Lavá-los muito bem.

Os tempos indicados nas tabelas são valores de referência. Podem variar consoante a temperatura ambiente, o número de boiões, a quantidade e a temperatura do seu conteúdo. Antes de desligar o aparelho, assegurar-se de que se formaram borbulhas no interior dos boiões.

Preparação

1. Deitar a fruta ou os legumes nos boiões, mas não encher até cima.
2. Limpar as bordas dos boiões; devem estar limpos.

3. Colocar em cada boião um aro de borracha húmido e uma tampa.

4. Fechar os boiões com braçadeiras.

Não colocar mais de seis boiões ao mesmo tempo no interior do forno.

Programação

1. Colocar o tabuleiro esmaltado no nível 2. Colocar os boiões sobre o tabuleiro de forma a que não se toquem.
2. Verter ½ litro de água quente (aprox. 80 °C) no tabuleiro esmaltado.
3. Fechar a porta do forno.
4. Colocar o comando de funções na posição de calor inferior
5. Regular a temperatura entre 170 e 180 °C.

Cozedura de doces

Após aprox. 40-50 minutos, começam a formar-se borbulhas a intervalos breves. Desligar o forno.

Retirar os boiões do forno após aprox. 25-35 minutos (durante este tempo aproveita-se o calor residual). Se os deixar arrefecer no forno durante mais tempo, podem formar-se germes que favorecem a acidulação do doce.

Fruta em frascos de litro	A partir do aparecimento das borbulhas	Calor residual
Maçãs, groselhas, morangos	desligar	aprox. 25 minutos
Cerejas, alperces, pêsegos, groselhas	desligar	aprox. 30 minutos
Puré de maçã, pêras, ameixas	desligar	aprox. 35 minutos

Cozedura de legumes

Logo que se formem pequenas borbulhas nos boiões, voltar a regular a temperatura para aprox. 120-140 °C. Aprox. 35-70 minutos consoante o tipo de legume. Decorrido este tempo, desligar o forno e aproveitar o calor residual.

Legumes com caldo frio em frascos de litro	A partir do aparecimento das borbulhas 120-140 °C	Calor residual
Pepinos	-	aprox. 35 minutos
Beterraba vermelha	aprox. 35 minutos	aprox. 30 minutos
Couve de Bruxelas	aprox. 45 minutos	aprox. 30 minutos
Feijões, nabiças, couve lombarda	aprox. 60 minutos	aprox. 30 minutos
Ervilhas	aprox. 70 minutos	aprox. 30 minutos

Retirar os boiões do forno

Retirar os boiões do interior do forno quando a cozedura estiver concluída.

Atenção!

Não colocar os boiões quentes sobre uma base fria ou húmida. Podem estalar.

Acrilamida nos alimentos

A acrilamida é produzida especialmente nos produtos de cereais e batata preparados a temperaturas elevadas, p. ex., batatas fritas, torradas, pãezinhos, pão e doçaria fina (bolachas, massas com especiarias, bolachas de Natal).

Conselhos para preparar alimentos com baixo teor de acrilamida

Geral	<ul style="list-style-type: none">■ Limitar o tempo de cozedura o mais possível.■ Dourar os alimentos sem que tostem demasiado.■ Os alimentos grandes e grossos contêm pouca acrilamida.
Cozinhar	Com calor superior e inferior máx. a 200 °C Com ar quente máx. a 180 °C.
Massas e bolachas	Com calor superior e inferior máx. a 190 °C. Com ar quente máx. a 170 °C. O ovo ou a gema de ovo reduzem a formação de acrilamida.
Batatas fritas no forno	Distribuir numa só camada e de forma homogénea pelo tabuleiro. Cozinhar pelo menos 400 g por tabuleiro para que as batatas não fiquem secas

Refeições de teste

Estas tabelas foram elaboradas para institutos de ensaio, a fim de facilitar os ensaios e testes dos diversos aparelhos.

Em conformidade com as normas EN 50304/EN 60350 (2009) ou IEC 60350.

Cozer

Cozer em 2 níveis:

Colocar sempre o tabuleiro universal fundo no nível superior e o tabuleiro de alumínio no nível inferior.

Bolinhos de manteiga:

Os tabuleiros que foram colocados no forno em simultâneo não têm de estar prontos ao mesmo tempo.

Bolo de maçã com cobertura em 1 nível:

Colocar formas desmontáveis escuras separadas entre si.





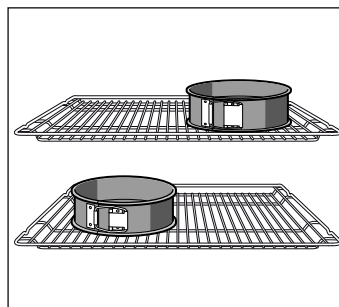







Bolo de maçã com cobertura em 2 níveis:

Colocar formas desmontáveis escuras sobrepostas.



Bolos em formas de folha-de-flandres desmontáveis:

Cozer com calor superior e inferior  em 1 nível. Utilizar o tabuleiro esmaltado em vez da grelha e colocar por cima as formas desmontáveis.



Prato	Acessórios, conselhos e advertências	Nível	Tipo de aquecimento	Temperatura em °C	Tempo em minutos
Bolinhos de manteiga (pré-aquecimento*)	Tabuleiro de forno plano	2		160-170	20-30
	Tabuleiro universal fundo	3		150-160	20-30
	Tabuleiro de alumínio + tabuleiro de forno plano	1+3		140-160	20-30
	Tabuleiro de alumínio + tabuleiro universal fundo	1+3		140-160	20-30
Bolinhos 20 unidades	Tabuleiro esmaltado	3		150-170	20-35
Bolinhos 20 unidades por tabuleiro (pré-aquecimento*)	Tabuleiro de alumínio + tabuleiro de forno plano	1+3		140-150	30-40
	Tabuleiro de alumínio + tabuleiro universal fundo	1+3		140-150	30-40
Bolo de água (pré-aquecimento*)	Forma desmontável	1		170-180	35-45
Bolo de tabuleiro com fermento	Tabuleiro esmaltado	2		160-180	30-40
	Tabuleiro de alumínio + tabuleiro de forno plano	1+3		150-160	30-45
	Tabuleiro de alumínio + tabuleiro universal fundo	1+3		150-160	30-40
Bolo de maçã com cobertura	2 grelhas + 2 formas desmontáveis de folha-de-flandres Ø 20 cm.	1+3		170-180	60-70
	Tabuleiro esmaltado + 2 formas desmontáveis de folha-de-flandres Ø 20 cm.	1		190-210	70-90

* Não utilizar o aquecimento rápido para pré-aquecer o forno.

É possível adquirir as grelhas e os tabuleiros de forno como acessórios opcionais em lojas especializadas.

Grelhar

Se os alimentos forem directamente colocados sobre a grelha, introduzir o tabuleiro esmaltado no nível 1. Deste modo, o sumo da carne é recolhido e o forno mantém-se mais limpo.

Prato	Acessórios	Nível	Tipo de aquecimento	Nível do grelha-dor	Tempo em minutos
Dourar torradas (pré-aquecimento de 10 min.)	Grelha	5		3	½-2
Hambúrguer de vitela, 12 unidades* (sem pré-aquecimento)	Grelha + tabuleiro esmaltado	4+1		3	25-30

* Virar depois de terem passado 2/3 do tempo.

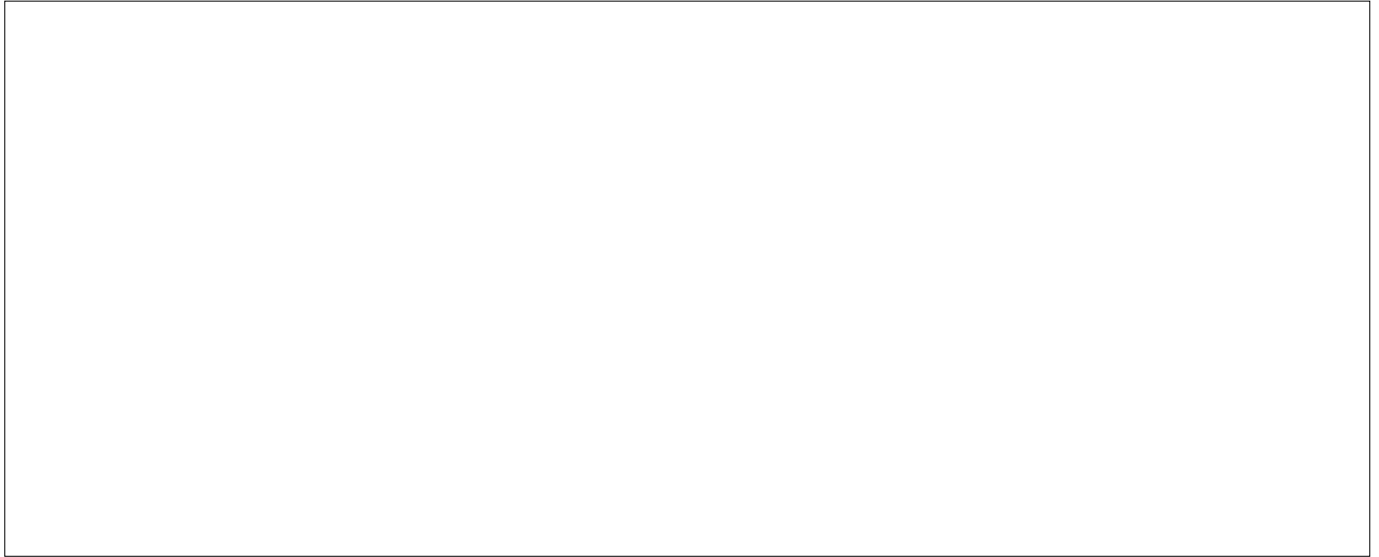

Robert Bosch Hausgeräte GmbH

Carl-Wery-Straße 34

81739 München

Germany

www.bosch-home.com



9000728586